

- 2 Important Safeguards
- 7 Know your Sage® Milk Café™
- 8 Operating your Sage® Milk Café™
- 9 Care & Cleaning
- 10 Troubleshooting
- 11 Guarantee

SAGE® RECOMMENDS SAFETY FIRST

At Sage® we are very safety conscious. We design and manufacture consumer products with the safety of you, our valued customer, foremost in mind. In addition we ask that you exercise a degree of care when using any electrical appliance and adhere to the following precautions.

IMPORTANT SAFEGUARDS

READ ALL INSTRUCTIONS BEFORE USE AND SAVE FOR FUTURE REFERENCE

- A downloadable version of this document is also available at sageappliances.com
- Before using the first time ensure your electricity supply is the same as shown on the label on the underside of the appliance. If you have any concerns, please contact your local electricity company.
- Remove and safely discard any packaging materials before first use.

- To eliminate a choking hazard for young children, safely discard the protective cover fitted to the power plug.
- Position the appliance on a stable, heat resistant, level, dry surface away from the edge and do not operate on or near a heat source such as a hot plate, oven or gas hob.
- Do not move the appliance while it is switched on.
- Do not place the appliance on or near a hot gas or electric burner, or where it could touch any other source of heat.
- Do not use on a sink drain board.
- Keep the appliance clear of walls, curtains and other heat or steam sensitive materials.
- Provide adequate space above and on all sides for air circulation around the appliance.
- Fully unwind the power cord before operating.
- Do not let the power cord hang over the edge of a bench or table, touch hot surfaces or become knotted.
- The appliance is not intended to be operated by means of an external timer or separate remote control system.
- Always ensure the appliance is properly assembled before use. Follow the instructions provided in this book.
- Do not touch hot surfaces. Use handles or knobs.

SAGE® RECOMMENDS SAFETY FIRST

- The appliance has been designed specifically for the purpose of foaming milk and other dairy milk alternatives and is not intended to whip, thicken or heat other food substances e.g. oil, eggs, butter, heavy whipping cream, soups, gravies etc.
- The appliance is not designed to mix a large quantity of dry ingredients or melt large food pieces e.g. cubed chocolate, ground nuts, whole spices, fresh herbs, ice cubes etc.
- The underside of the jug must always be clean and dry before placing onto the power base.
- Attach the jug lid securely to the jug before operation. Do not remove the jug lid during operation.
- Use caution when pouring foamed milk from the jug as the jug and hot milk may scald.
- Do not operate the appliance without liquid. Always fill to at least the 'MIN' marking and no more than the 'MAX' marking inside the jug.
- The jug must only be used with the power base provided. Do not use attachments other than those provided with the appliance as it may result in fire, electric shock or injury than those provided with the appliance as it may result in fire, electric shock or injury to persons.
- Do not put metal or similar items into the jug as this may damage or affect the operation of the appliance.
- To disconnect, press the START/STOP button (the button surround should stop flashing), then remove the plug from power outlet.
- Always ensure the appliance is turned OFF, unplugged at the power outlet and has been allowed to cool before cleaning, attempting to move or storing.
- Always turn the appliance to the OFF position, switch off at the power outlet and unplug at the power outlet when the appliance is not in use.
- Keep the appliance and accessories clean. Strictly follow the care and cleaning instructions described in this book.
- Do not use harsh abrasive, caustic cleaners or oven cleaners when cleaning the appliance.
- This appliance is for household use only. Do not use the appliance for anything other than its intended use. Do not use in moving vehicles or boats. Do not use outdoors. Misuse may cause injury.
- The appliance and its cord should be kept out of reach of children aged 8 years and younger.
- The appliance can be used by children aged 8 or older and

persons with reduced physical, sensory or mental capabilities or a lack of experience and knowledge, only if they have been given supervision or instruction concerning use of the appliance in a safe way and understand the hazards involved.

- Children should not play with the appliance.
- Cleaning of the appliance should not be carried out by children unless they are 8 years or older and supervised.
- Any maintenance other than cleaning should be performed by an authorised Sage® service centre.
- Regularly inspect the power cord, plug and actual appliance for any damage. If found to be damaged in any way, immediately cease use of the appliance and return the entire appliance to the nearest authorised Sage Service Centre for examination, replacement or repair.

 **WARNING**

Always ensure the frothing disc is securely attached to the milk jug before use.

 **WARNING**

Frothing disc is a choking hazard. Children must always be supervised and never left unattended with appliance.

 **WARNING**

Never immerse the power base, power cord or power plug in water or allow moisture to come into contact with these parts.

NOTE

This product has been tested and found to comply with the limits for ISM equipment. These limits are designed to provide reasonable protection against harmful interference in a residential installation.

This product generates, uses, and can radiate radio frequency energy and, if not used in accordance with the instructions, may cause harmful interference to radio communications. There is no guarantee that interference will not occur in a particular installation.

- The installation of a residual current safety switch is recommended to provide additional safety when using all electrical appliances. Safety switches with a rated operating current not more than 30mA are recommended. Consult an electrician for professional advice.
- Apart from general care and cleaning of the product, no maintenance of the radio frequency system is required.
- Changes or modifications to the product could void the user's authority to operate the equipment.

SAGE® RECOMMENDS SAFETY FIRST

- If this product does cause harmful interference to radio or television reception – which can be determined by turning the product off and on – the user is encouraged to correct the interference by one or more of the following measures:
 - Reorient or relocate the product.
 - Increase the separation between the product and the receiver.
 - Connect the product into an outlet on a circuit different from that to which the receiver is connected.
- For safety reasons it is recommended you plug your Sage® appliance directly into its own electrical outlet on a dedicated circuit separate from other appliances. If the electric circuit is overloaded with other appliances, your appliance may not function properly. Use in conjunction with a power strip or extension cord is not recommended.

SHORT CORD INSTRUCTIONS

Your Sage® appliance is fitted with a short power supply cord as a safety precaution to prevent personal injury or property damage resulting from pulling, tripping or becoming entangled with a longer cord.

Do not allow children to use or be near this appliance without close adult supervision. Longer detachable power supply cords or extension cords are not recommended but may be used if care is exercised. If an extension cord is used, (1) the marked electrical rating of the cord set or extension cord should be at least as great as the electrical rating of the appliance, (2) the cord should be arranged so that it will not drape over the countertop or tabletop where it can be pulled on by children or tripped over unintentionally and (3) the extension cord must include a 3-prong grounding plug.



The symbol shown indicates that this appliance should not be disposed of in normal household waste.

It should be taken to a local authority waste collection centre designated for this purpose or to a dealer providing this service. For more information, please contact your local council office.



To protect against electrical shock, do not immerse the power cord, power plug or motor base in water or any other liquid, or allow moisture to come into contact with these parts.

SAVE THESE INSTRUCTIONS

KNOW YOUR SAGE® MILK CAFÉ™

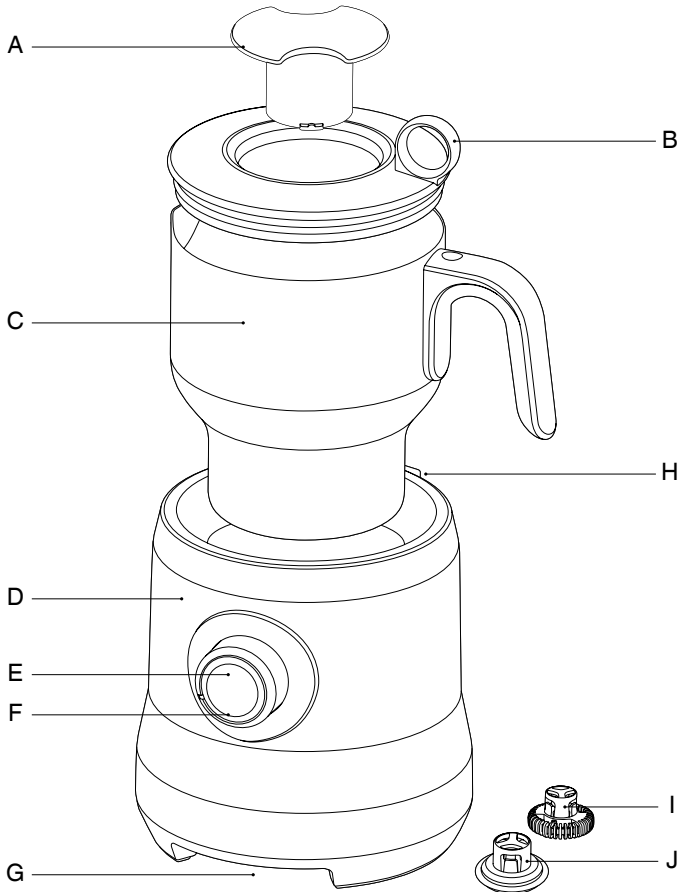

- A. Measuring Cap
- B. Jug Lid
- C. Dishwasher Safe Milk Jug
- D. Power Base
- E. START | STOP Push-Dial

- F. LED Indicator
- G. Cord Wrap
- H. 'On Board' Disc Storage
- I. 'Cappuccino' Frothing Disc
- J. 'Latte' Frothing Disc

CE Rating Information
220-240V ~50/60Hz 500W

OPERATING YOUR SAGE® MILK CAFÉ™

FROTHING HOT MILK

- Place the milk frother on a flat level surface and plug the power cord into a 220–240V power outlet. The START | STOP button surround will illuminate.

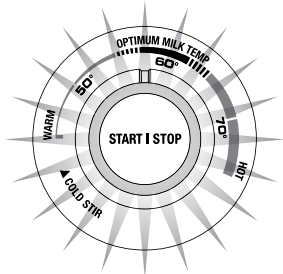

- Select the 'Capp' or 'Latté' frothing disc. Choose the 'Capp' disc for thick and creamy froth or the 'Latté' disc for smooth and silky milk.

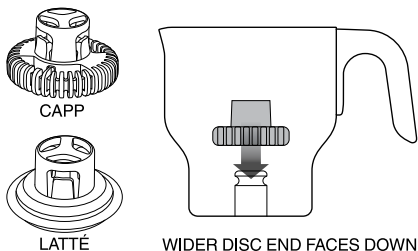

- Insert the frothing disc onto the shaft at the base of the milk jug. **Ensure the disc is inserted the correct way with the wider part of the disc at the bottom of the jug.** The disc should 'click' securely onto the shaft.

NOTE

If the disc is not inserted correctly it may dislodge during operation, a grinding noise may be heard, or milk will not swirl.

WARNING

Frothing disc is a choking hazard. Children must always be supervised and never left unattended with the appliance.

- Pour the required amount of cold, fresh (or freshly opened) milk into the milk jug then cover with the jug lid.

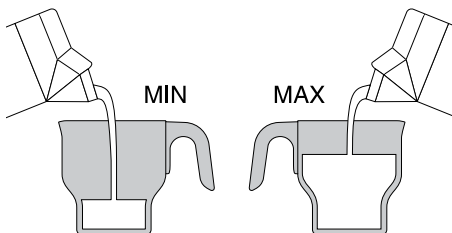

NOTE

Never operate without the minimum level of liquid in the milk jug. The milk frother will automatically turn off if the milk jug is empty. If this occurs, you will need to wait for the milk frother to cool down before re-use, refer to page 8.

- Ensure the jug lid is securely attached. Place the milk jug onto the power base.
- Turn the START / STOP push-dial to the desired temperature.

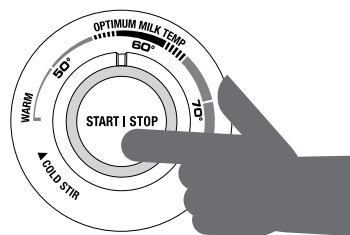

ONLY PRESS ONCE, FIRMLY

- Only press the START / STOP push-dial once, firmly. **Frothing has started once the milk frother beeps once and the button surround slowly flashes.**

NOTE

Do not remove the milk jug from the power base during operation. Doing so may dislodge the frothing disc and cause a grinding noise. Always press the centre of the START / STOP push-dial before removing the jug. Operation has stopped once the button surround has stopped flashing.

OPERATING YOUR SAGE® MILK CAFÉ™



WARNING

Appliance surfaces will be hot during and after operation.

8. Clean the milk jug and frothing disc immediately after use. Refer to Care & Cleaning.

NOTE

When frothing multiple batches, to prevent the Boil Dry Protection from activating, we recommend allowing the milk jug to cool for approximately 5 minutes, or filling the milk jug with water for faster cooling.

USING THE 'COLD STIR' SETTING

The 'Cold Stir' setting allows you to stir already cold or hot milk without additional heat.

Use it to froth milk for cold beverages such as an iced cappuccino; to blend in syrups and flavourings for an iced chocolate or mocha; or to stir in dissolvable instant drinking powders into milk or water.

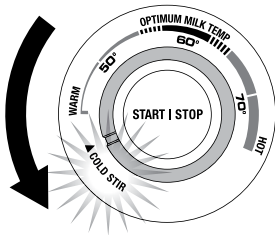

NOTE

The milk frother has been designed specifically for the purpose of foaming milk and other dairy milk alternatives and is not intended to whip, thicken or heat other food substances eg. oil, eggs, butter, heavy whipping cream, soups, gravies etc.

The milk frother is not designed to mix a large quantity of dry ingredients or melt large food pieces eg. cubed chocolate, ground nuts, whole spices, fresh herbs or ice cubes.

ADDING INGREDIENTS

Always allow the milk frother to start for a few seconds before using the measuring cap to gradually add ingredients.

Always add ingredients slowly and in small quantities.

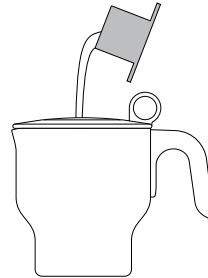

NOTE

Frothing results differ depending on the ingredients used. For example, adding dense ingredients like thick syrups, heavy powders and large flakes can significantly reduce the amount of foam.

SAFETY FEATURES

Boil Dry, Overheating Protection

The milk frother will automatically cease to operate if the milk jug overheats. This can be caused if the milk jug is empty, if liquid is below the MIN measurement marking, or after consecutive uses. If this occurs, 3 alerts will sound. Unplug the power cord from the power outlet, wait approximately 5 minutes for the milk frother to cool down or fill the milk jug with water for faster cooling.

Thermal Fuse & Current Protection

This feature protects the milk frother in case of major fault. If this occurs, the milk frother will automatically turn off and will not reactivate. Immediately cease use, remove the power plug from the power outlet and visit www.sageappliances.com or call Sage Consumer Service.

CARE & CLEANING FOR YOUR SAGE® MILK CAFÉ™

Both the milk jug and frothing disc should be cleaned immediately after each use to prevent build-up of milk residue.

1. Unplug the power cord from the power outlet before cleaning.
2. The milk jug and frothing disc will be hot immediately after use, so carefully remove the milk jug from the power base and fill with tap water. Once the milk jug and frothing disc have cooled completely, remove the frothing disc and rinse off any milk in warm water.
3. Wash the milk jug, jug lid, measuring cap and frothing disc in warm soapy water, rinse and dry thoroughly.
The seal from the lid can be removed and washed separately.
4. Wipe the exterior of the power base with a soft damp cloth. Dry thoroughly.

NOTE

Do not use alkaline or abrasive cleaning agents, steel wool or scouring pads on any part of the milk frother as these can damage the appliance surfaces.

NOTE

Never immerse the power base in water or any other liquid. The outside of the milk jug must always be clean and dry before placing on the power base prior to use.

NOTE

The milk jug, jug lid, measuring cap and frothing discs can be washed in the dishwasher (top shelf only). However to extend the life of the frothing discs, we recommend these are washed by hand.

TROUBLESHOOTING

PROBLEM	POSSIBLE CAUSE	WHAT TO DO
Milk is not foaming?	<ul style="list-style-type: none"> • Milk is warm or too hot to foam. 	<ul style="list-style-type: none"> • Use cold, fresh (or freshly opened) milk. • Do not re-foam already heated milk. • Try reducing the quantity of milk in the milk jug. • Try a different milk. Some milks and milk brands produce more froth than others. For example, we have found that some soy milks produce froth while others do not. Experiment with different milk options and frothing discs to achieve the desired result. • Adding dense ingredients like thick syrups, heavy powders and large flakes can significantly reduce the amount of foam. This is normal.
Milk is not heating?		<ul style="list-style-type: none"> • Ensure the milk jug is correctly positioned onto the power base. • Ensure that the milk frother has been properly activated. Frothing has started once the milk frother beeps once and the button surround slowly flashes. If the milk frother does not do this, re-push the START / STOP push-dial once, firmly. • Increase the temperature by turning the START / STOP push-dial to the right.
Frothing disc is not moving or is dislodged?	<ul style="list-style-type: none"> • Frothing disc is not inserted correctly. • Frothing disc has dislodged during operation. • Ingredients have been added too quickly. 	<ol style="list-style-type: none"> 1. Stop operation. 2. Remove liquid from milk jug. 3. Ensure the frothing disc is securely and correctly attached. Refer to steps 2 & 3, page page 7. Once attached, turn the frothing disc with your fingers, it should turn freely. If it doesn't, contact Sage® Consumer Service. 4. Refill milk jug with liquid. 5. Start frothing. Add ingredients (if desired) slowly and in small quantities after the milk has already started swirling.
3 beeps?	<ul style="list-style-type: none"> • The milk frother may be overheated. 	<ol style="list-style-type: none"> 1. Unplug the cord from the power outlet. 2. Remove liquid from milk jug. Rinse the milk jug and frothing disc with cold water then dry thoroughly. 3. Ensure the milk frother has not been operated for 5 minutes. This allows the internal components to cool. 4. Ensure the frothing disc is securely and correctly attached. Refer to steps 2 & 3, page page 7. Once attached, turn the frothing disc with your fingers, it should turn freely. If it doesn't, contact Sage® Consumer Service. 5. Recommence frothing.

TROUBLESHOOTING

PROBLEM	POSSIBLE CAUSE	WHAT TO DO
Humming noise?	<ul style="list-style-type: none"> This is normal. It is the cooling fan preventing the milk frother from overheating. 	<ul style="list-style-type: none"> During this time, you may still use the milk frother unless the Boil Dry Overheat Protection has been activated (3 beeps will be heard). Follow the instructions above.
Burnt milk?	<ul style="list-style-type: none"> Milk is not swirling correctly. Milk jug has not been cleaned properly and milk residue from previous use is burning. 	<ul style="list-style-type: none"> Ensure the frothing disc is securely and correctly attached. Refer to steps 2 & 3, page 7. Once attached, turn the frothing disc with your fingers, it should turn freely. If it doesn't, contact Sage® Consumer Service. Ensure the milk jug is thoroughly cleaned after each use and between consecutive uses.
Ingredients are not melting?	<ul style="list-style-type: none"> Ingredients have been added before milk has warmed up. Ingredients are too large. 	<ul style="list-style-type: none"> Always allow the milk frother to start for a few seconds before using the measuring cap to gradually add ingredients. Ensure ingredients are in small pieces.
Milk is too cold / too hot?		<ul style="list-style-type: none"> Adjust the temperature to suit your personal preference. Always fill the milk jug between the MIN and MAX level markings.
Grinding noise?	<ul style="list-style-type: none"> Frothing disc is not inserted correctly. Frothing disc has dislodged during operation. The milk jug has been removed from the power base during operation. 	<ul style="list-style-type: none"> Ensure the frothing disc is securely and correctly attached. Refer to steps 2 & 3, page 7. Once attached, turn the frothing disc with your fingers, it should turn freely. If it doesn't, contact Sage® Consumer Service. Removing the milk jug during operation can dislodge the frothing disc. Stop operation. Reinsert the frothing disc correctly before recommencing.
Emergency stop?		<ul style="list-style-type: none"> To stop operation at any time, press the centre of the START/ STOP push-dial. Operation has stopped once the button surround has stopped flashing.

GUARANTEE

2 YEAR LIMITED GUARANTEE

Sage Appliances guarantees this product for domestic use in specified territories for 2 years from the date of purchase against defects caused by faulty workmanship and materials. During this guarantee period Sage Appliances will repair, replace, or refund any defective product (at the sole discretion of Sage Appliances).

All legal warranty rights under applicable national legislation will be respected and will not be impaired by our guarantee. For full terms and conditions on the guarantee, as well as instructions on how to make a claim, please visit www.sageappliances.com.

- 12 Wichtige Vorsichtsmassnahmen
- 17 Lernen Sie Ihren Sage® Milk Café™ Kennen
- 18 Bedienung ihres Sage® Milk Café™
- 21 Pflege Und Reinigung Ihres Sage® Milk Café™
- 22 Fehlerdiagnose
- 24 Garantie

SAGE® EMPFIEHLT: SICHERHEIT GEHT VOR

Wir bei Sage® sind sehr sicherheitsbewusst. Beim Design und bei der Herstellung unserer Geräte denken wir zu allererst an Ihre Sicherheit. Darüber hinaus bitten wir Sie, bei der Verwendung jedes Elektrogeräts angemessene Sorgfalt anzuwenden und sich an die folgenden Vorsichtsmaßnahmen zu halten.

WICHTIGE VORSICHTSMASS- NAHMEN

**BITTE ALLE ANWEISUNGEN
VOR DEM GEBRAUCH
LESEN UND ZUR
SPÄTEREN BEZUGNAHME
AUFBEWAHREN.**

- Dieses Informationsbuch steht zum Download unter www.sageappliances.com zur Verfügung.

- Vor dem ersten Gebrauch prüfen, dass Ihre Netzspannung mit der auf dem Etikett an der Unterseite des Geräts übereinstimmt. Bitte wenden Sie sich bei etwaigen Bedenken an Ihren örtlichen Stromversorger.
- Vor dem ersten Gebrauch alle Verpackungsmaterialien abnehmen und sicher entsorgen.
- Schutzhülle am Netzstecker sicher entsorgen, da sie für Kleinkinder eine Erstickungsgefahr darstellen könnte.
- Zum Schutz gegen Stromschlag Netzkabel, Netzstecker oder Motorfuß nicht in Wasser oder andere Flüssigkeiten tauchen. Diese Teile stets von Feuchtigkeit fern halten.
- Gerät in sicherem Abstand von Kanten auf eine stabile, hitzebeständige, ebene und trockene Fläche stellen. Nicht auf oder neben einer Wärmequelle wie einem Gas- oder Elektroherd oder einem heißen Ofen betreiben.
- Eingeschaltetes Gerät immer an Ort und Stelle lassen.
- Gerät nicht auf oder neben einen heißen Gas- oder Elektroherd oder in die direkte Nähe anderer Wärmequellen stellen.

SAGE® EMPFIEHLT: SICHERHEIT GEHT VOR

- Nicht auf der Abtropffläche Ihrer Spüle verwenden.
- Gerät von Wänden, Vorhängen und anderen hitze- oder dampfempfindlichen Materialien fern halten.
- Nach den Seiten und oberhalb des Geräts stets ausreichend Platz für Luftzirkulation lassen.
- Netzkabel vor dem Gebrauch vollständig entrollen.
- Netzkabel nicht über Arbeitsplatten oder Tischkanten hängen lassen, von heißen Oberflächen fern halten, Kabelgewirr vermeiden.
- Das Gerät ist nicht zur Verwendung mit einer externen Zeitschaltuhr oder separaten Fernbedienung gedacht.
- Gerät nur nutzen, wenn es richtig zusammengesetzt ist. Bitte die Anweisungen in dieser Broschüre befolgen.
- Keine heißen Oberflächen berühren. Griffe oder Knöpfe verwenden.
- Das Gerät ist spezifisch für den Zweck ausgelegt, Milch und milchfreie Alternativen aufzuschäumen. Es ist nicht dafür gedacht, andere Lebensmittel wie Öl, Eier, Butter, Schlagsahne, Suppen, Saucen usw. aufzuschlagen, zu verdicken oder erhitzen.
- Das Gerät ist nicht dafür ausgelegt, große Mengen trockener Zutaten zu mischen oder gröbere Stücke Lebensmittel zu schmelzen, z. B. Schokoladenstücke, gemahlene Nüsse, ganze Gewürze, frische Kräuter, Eiswürfel usw.
- Kännchen nur mit sauberer und trockener Unterseite auf den Motorfuß stellen.
- Kännchendeckel vor dem Gebrauch sicher anbringen. Kännchendeckel während des Gebrauchs nicht abnehmen.
- Aufgeschäumte Milch vorsichtig aus dem Kännchen ausgießen, da durch das Kännchen und die heiße Milch Verbrühungsgefahr besteht.
- Gerät nicht ohne Flüssigkeit verwenden. Kännchen stets mindestens bis zur MIN-Markierung und höchstens bis zur MAX-Markierung innen füllen.
- Kännchen nur mit dem mitgelieferten Motorfuß verwenden. Nur die mit Ihrem Gerät mitgelieferten Einsätze verwenden; andernfalls besteht die Gefahr von Brand, Stromschlag oder Verletzung.
- Kein Metall oder ähnliche Gegenstände in das Kännchen legen, da dies das Gerät beschädigen oder seinen Betrieb beeinträchtigen kann.

- Zur Trennung des Geräts vom Netz zunächst die START-/STOPP-Taste drücken (der Leuchtring um die Taste sollte aufhören zu blinken), dann den Netzstecker aus der Steckdose ziehen.
- Gerät immer ausschalten, Netzstecker ziehen und abkühlen lassen, ehe Sie es bewegen, reinigen oder lagern.
- Gerät immer ausschalten, sofern möglich auch an der Steckdose, und Netzstecker ziehen, wenn es nicht in Gebrauch ist.
- Gerät und Zubehör sauber halten. Stets die Reinigungs- und Pflegeanweisungen in dieser Broschüre befolgen.
- Zur Reinigung des Geräts keine scheuernden, ätzenden Reinigungsmittel oder Ofenreiniger verwenden.
- Dieses Gerät ist nur für den Haushaltsgebrauch bestimmt. Gerät nur bestimmungsgemäß verwenden. Nicht in fahrenden Fahrzeugen oder Booten verwenden. Nicht im Freien verwenden. Missbrauch kann Verletzungen nach sich ziehen.
- Gerät und Netzkabel für Kinder bis zu 8 Jahren unzugänglich aufbewahren.
- Dieses Gerät kann von Kindern im Alter ab 8 Jahren und von Personen mit eingeschränkten körperlichen, sensorischen oder geistigen Fähigkeiten oder mit mangelnder Erfahrung und fehlenden Kenntnissen genutzt werden, sofern sie beaufsichtigt werden oder in den sicheren Gebrauch des Geräts eingewiesen wurden und sich der entsprechenden Risiken bewusst sind.
- Kinder nicht mit dem Gerät spielen lassen.
- Reinigung des Geräts nicht von Kindern unter 8 Jahren und nur unter Aufsicht vornehmen lassen.
- Alle Wartungsarbeiten außer Reinigung nur von autorisierten Sage®-Kundendienststellen vornehmen lassen.
- Gerät nicht verwenden, wenn das Netzkabel, der Netzstecker oder das Gerät selbst in irgendeiner Weise beschädigt ist. Wenden Sie sich bei Schäden oder zur Wartung (außer Reinigung) bitte an den Sage-Kundendienst oder besuchen Sie sageappliances.com

SAGE® EMPFIEHLT: SICHERHEIT GEHT VOR

WARNUNG

Vor dem Gebrauch stets sicherstellen, dass die Aufschäumscheibe sicher am Milchkännchen angebracht ist.

WARNUNG

Durch die Aufschäumscheibe ist Erstickungsgefahr gegeben. Kinder stets beaufsichtigen und nie mit dem Gerät unbeaufsichtigt lassen.

WARNUNG

Motorfuß, Netzkabel oder Netzstecker nicht in Wasser tauchen. Diese Teile stets von Feuchtigkeit fern halten.

HINWEIS

Tests haben bestätigt, dass dieses Produkt den Grenzwerten für ISM-Geräte entspricht. Diese Grenzwerte stellen ausreichenden Schutz gegen schädliche Interferenzen in häuslichen Installationen sicher.

Dieses Produkt erzeugt und nutzt Hochfrequenzenergie und kann sie abstrahlen. Bei Verwendung entgegen diesen Anweisungen kann es Funkkommunikation beeinträchtigen. Es wird keine Garantie abgegeben, dass in bestimmten Installationen nicht möglicherweise Interferenzen auftreten.

- Die Installation eines Schutz- oder Sicherheitsschalters wird bei der Verwendung von Elektrogeräten als zusätzliche Schutzmaßnahme empfohlen. Es wird ein Sicherheitsschalter mit maximal 30 mA Nennleistung empfohlen. Fachgerechte Beratung erhalten Sie von Ihrem Elektriker.
- Außer allgemeiner Pflege und Reinigung des Produkts ist keine Wartung am Hochfrequenzsystem erforderlich. Änderungen oder Modifikationen am Produkt können zum Entzug der Betriebserlaubnis für das Gerät führen. Sollte das Produkt den Radio- oder Fernsehempfang beeinträchtigen (dies kann durch Aus- und Wiedereinschalten des Produkts geprüft werden), werden Benutzer freundlich gebeten, die Störung durch eine oder mehrere der folgenden Maßnahmen zu beheben:
- Verlegung oder Neuausrichtung des Produkts.
- Vergrößerung des Abstands zwischen dem Produkt und dem Empfänger.
- Anschluss des Produkts an eine Steckdose in einem anderen Stromkreis als dem des Empfängers.

- Aus Sicherheitsgründen wird empfohlen, Ihr Sage®-Gerät direkt an seine eigene Steckdose in einem von anderen Geräten separaten Stromkreis anzuschließen. Ist ein Stromkreis mit anderen Geräten überladen, funktioniert das Gerät eventuell nicht richtig. Die Verwendung mit einer Steckdosenleiste oder einem Verlängerungskabel wird nicht empfohlen.

ANWEISUNGEN FÜR DAS KURZE KABEL

Ihr Sage®-Gerät ist als Sicherheitsmaßnahme mit einem kurzen Netzkabel ausgestattet, um bei einem längeren Kabel eventuell auftretende Verletzungen oder Sachschäden aufgrund von Herausziehen, Stolpern oder Verheddern zu vermeiden. Kinder das Gerät nur unter enger Beaufsichtigung durch Erwachsene verwenden oder generell in die Nähe des Geräts lassen. Längere, abnehmbare Netzkabel oder Verlängerungskabel werden nicht empfohlen, können aber mit der gebotenen Sorgfalt verwendet werden.

- Bei Verwendung eines Verlängerungskabels:
 - sollten die am Kabel oder Verlängerungskabel angegebenen elektrischen Kenndaten mindestens denen des Geräts entsprechen,
 - sollte das Kabel so angebracht werden, dass es nicht über die Arbeitsplatte oder den Tisch hängt, wo Kinder an ihm ziehen oder versehentlich darüber stolpern können, und
 - muss das Verlängerungskabel über einen geerdeten Schuko-Stecker verfügen.



Dieses Symbol zeigt, dass das Gerät nicht im normalen Hausmüll entsorgt werden sollte.

Es sollte stattdessen bei einem entsprechenden kommunalen Wertstoffhof oder Fachhändler zur Entsorgung abgegeben werden. Weitere Einzelheiten erfahren Sie von Ihrer Kommunalbehörde.



Zum Schutz gegen Stromschlag Netztecker, Netzkabel oder Gerät nicht in Wasser oder sonstige Flüssigkeiten tauchen.

DIESE ANLEITUNG AUFBEWAHREN

LERNEN SIE IHREN SAGE® MILK CAFÉ™ KENNEN

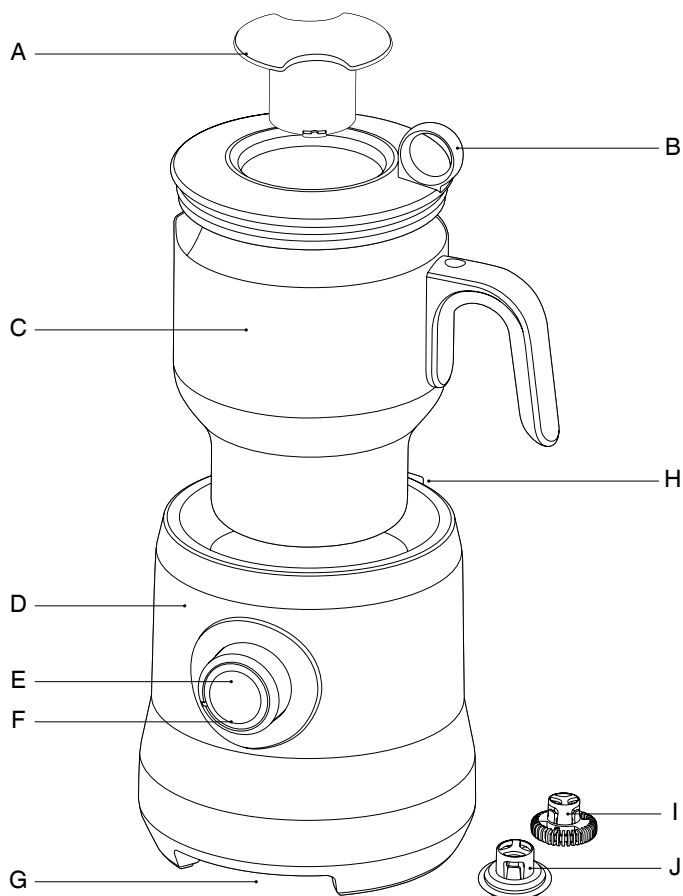

- | | |
|--------------------------------------|----------------------------------|
| A. Messbecher | F. LED-Anzeige |
| B. Kännchendeckel | G. Kabelaufwicklung |
| C. Spülmaschinenfestes Milchkännchen | H. On Board-Aufsatzunterbringung |
| D. Motorfuß | I. Cappuccino-Aufschäumeraufsatz |
| E. START STOP-Drehtaste | J. Latte-Aufschäumeraufsatz |

CE Leistungsangaben
220-240 ~50/60Hz 500W

HEISSE MILCH AUFSCHÄUMEN

1. Stellen sie den Milchaufschäumer auf eine flache und ebene Oberfläche und stecken Sie den Netzstecker in eine Steckdose mit 220–240V. Der START | STOP-Ring um die Drehtaste wird aufleuchten.

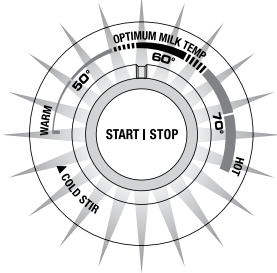

2. **Capp**- oder **Latté**-Aufschäumeraufsatz auswählen. Zwischen Capp-Aufsatz für dicken und cremigen Schaum und Latté-Aufsatz für weichen und seidigen Schaum auswählen.

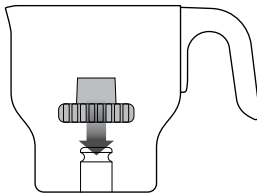
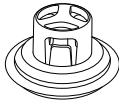
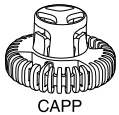

BEITRESER AUFSATZENDE ZEIGT NACH UNTEN

3. Aufschäumeraufsatz auf den Schaft am Boden des Milchkännchens einlegen. **Vergewissern Sie sich, dass der Aufsatz richtig eingelegt ist; das breitere Teil des Aufsatzes gehört an den Boden des Kännchens.** Der Aufsatz muss fest in den Schaft einklicken.

HINWEIS

Falsches Einlegen des Aufsatzes kann dazu führen, dass der Aufsatz sich während des Betriebs löst, ein schleifendes Geräusch zu hören ist oder die Milch sich nicht dreht.



ACHTUNG

Aufsatzscheiben können ein Erstickungsrisiko darstellen. Kinder

müssen immer beaufsichtigt werden und nie mit dem Gerät alleine gelassen werden.

4. Gießen Sie die benötigte Menge kalte, frische (oder frisch geöffnete Milch) in das Milchkännchen und setzen Sie den Kännchendeckel auf.

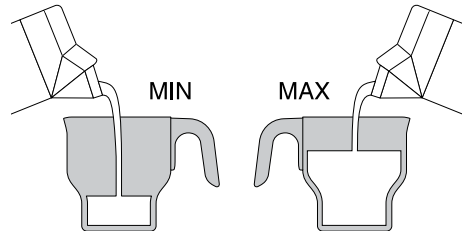

HINWEIS

Niemals das Gerät mit weniger als der Mindestmenge Flüssigkeit im Milchkännchen benutzen. Der Milchaufschäumer stellt sich automatisch ab, wenn das Milchkännchen leer ist. In diesem Fall müssen Sie warten, bis der Milchaufschäumer abgekühlt ist bevor sie ihn erneut verwenden können (siehe Seite 20).

5. Stellen Sie sicher, dass der Kännchendeckel fest verschlossen ist. Stellen Sie das Milchkännchen auf den Motorfuß.
6. Drehen Sie die START / STOP-Drehtaste auf die gewünschte Temperatur.

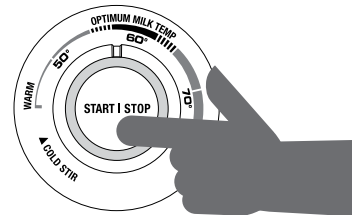

NUR EINMAL FEST DRÜCKEN

7. Die START / STOP-Drehtaste nur einmal fest drücken. **Das Aufschäumen hat begonnen, wenn der Milchaufschäumer einmal einen Signalton gegeben hat und die Kontrollleuchte um die Drehtaste langsam blinkt.**

BEDIENUNG IHRES SAGE® MILK CAFÉ™

HINWEIS

Das Milchkännchen nicht während des Betriebs vom Motorfuß entfernen. Der Aufschäumeraufsatz kann sich lösen und ein schleifendes Geräusch verursachen. Immer auf die Mitte der START / STOP-Drehtaste drücken bevor das Kännchen entfernt wird. Der Betrieb ist beendet, wenn die Kontrollleuchte nicht mehr blinkt.



ACHTUNG

Die Geräteroberfläche ist während und nach dem Betrieb heiß

- Reinigen Sie das Milchkännchen und den Aufschäumeraufsatz sofort nach Benutzung (siehe Reinigung und Pflege).

HINWEIS

Bei mehrfachem Schäumereinsatz das Milchkännchen ca. 5. Minuten abkühlen lassen oder das Kännchen zum schnelleren Abkühlen mit Wasser befüllen, um die Aktivierung der Trockenkochfunktion zu unterbinden.

BENUTZUNG DER KALTRÜHRFUNKTION

Die Kaltrührfunktion Cold Stir sorgt für ein Umrühren von bereits erkalteter oder heißer Milch ohne zusätzliche Hitze.

Diese Funktion eignet sich zur Milchaufschäumung von kalten Getränken wie Eis-Cappuccino, zum Vermischen von Sirup oder Geschmacksmischungen für Eisschokolade oder -Mokka, oder zum Verrühren von lösbarem Trinkpulver in Milch oder Wasser.

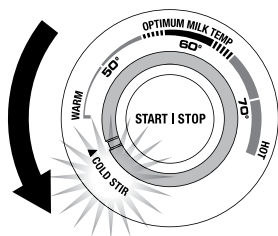

HINWEIS

Der Milchaufschäumer ist spezifisch für die Aufschäumung von Milch und Milchalternativen gedacht und nicht zum Schlagen, Verdicken oder Erhitzen von anderen Lebensmitteln wie z.B. Öl, Eier, Butter, dicke Schlagssahne, Suppen, Soßen usw. Den Milchaufschäumer nicht zum Vermischen großer Mengen trockener Zutaten verwenden oder große Lebensmittelstücke damit schmelzen z.B. Würfelschokolade, gemahlene Nüsse, ganze Gewürze, frische Kräuter oder Eiswürfel.

HINZUFÜGEN VON ZUTATEN

Nach dem Einschalten des Milchaufschäumers immer ein paar Sekunden warten und erst dann mit dem Messbecher nach und nach Zutaten hinzufügen.

Zutaten immer langsam und in kleinen Mengen zugeben.

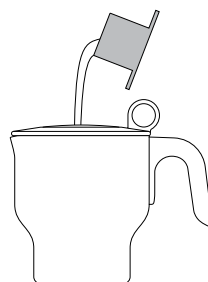

HINWEIS

Das Aufschäumergebnis kann je nach Zutaten sehr unterschiedlich ausfallen: dicke Zutaten wie z.B. dickflüssiger Sirup, schwere Puder und große Flocken können die Schaummenge beträchtlich reduzieren.

SICHERHEITSHINWEISE

Trockenkochschutz

Der Milchaufschäumer beendet den Betrieb automatisch, wenn das Milchkännchen überhitzt ist: z.B., wenn das Milchkännchen leer ist, die Flüssigkeitsmenge sich unter der Mindestmarkierungsstelle MIN befindet oder nach mehrfacher aufeinander folgender Benutzung. In diesem Fall gibt das Gerät drei Tonsignale. Den Netzstecker aus der Steckdose entfernen, 5 Minuten warten bis der Milchaufschäumer abgekühlt ist oder befüllen Sie das Milchkännchen mit Wasser zum schnelleren Abkühlen.

Thermischer Sicherungs- und Fehlerstromschutz

Diese Funktion schützt den Milchaufschäumer im Fall eines größeren Fehlers. Der Milchaufschäumer stellt sich dann automatisch ab und lässt sich nicht wieder anschalten.

Sofort die Benutzung unterbrechen, den Netzstecker aus der Steckdose ziehen und die folgende Seite besuchen:
www.sageappliances.com oder den Kundendienst von Sage® anrufen (Sage® Consumer Service).

PFLEGE UND REINIGUNG IHRES SAGE® MILK CAFÉ™

Sowohl das Milchkännchen als auch den Milchaufschäumeraufsatz sofort nach jeder Benutzung reinigen, um ein Antrocknen von Milchresten zu verhindern.

1. Vor Reinigungsbeginn den Netzstecker aus der Steckdose entfernen.
2. Das Milchkännchen und der Milchaufschäumeraufsatz werden unmittelbar nach der Benutzung heiß sein, das Kännchen daher vorsichtig vom Motorfuß entfernen und mit Wasser aus dem Wasserhahn befüllen. Wenn das Milchkännchen und der Milchaufschäumeraufsatz vollständig abgekühlt sind, vorsichtig den Aufschäumeraufsatz entfernen und Milchrückstände mit warmem Wasser entfernen.
3. Das Milchkännchen, Kännchendeckel, Messbecher und Milchaufschäumeraufsatz in warmem Seifenwasser abwaschen, gründlich ausspülen und trocknen. Der Deckeldichtungsring kann abgelöst und getrennt gewaschen werden.
4. Das Außengehäuse des Motorfuß mit einem weichen feuchten Lappen abwischen. Gründlich trocknen.

HINWEIS

Keine alkalischen Reiniger oder Scheuermittel, Stahlwolle oder Scheuerschwämme für die Reinigung jeglicher Teile des Milchaufschäumers verwenden. Sie können die Geräteoberflächen beschädigen.

HINWEIS

Den Motorfuß nie in Wasser oder andere Flüssigkeit tauchen. Das Äußere des Milchkännchens muss vor Benutzung immer sauber und trocken sein bevor es auf den Motorfuß aufgesetzt wird.

HINWEIS

Das Milchkännchen, Kännchendeckel, Messbecher und Milchaufschäumeraufsätze sind zwar spülmaschinenfest (nur oberes Fach), für eine längere Lebensdauer der Milchaufschäumeraufsätze empfehlen wir jedoch Handwäsche.

FEHLERDIAGNOSE

PROBLEM	MÖGLICHER GRUND	WAS TUN
Milch schäumt nicht?	<ul style="list-style-type: none"> Milch ist zum Aufschäumen zu warm oder zu heiß. 	<ul style="list-style-type: none"> Milch ist zum Aufschäumen zu warm oder zu heiß. Kalte, frische (oder frisch geöffnete) Milch benutzen. Nicht bereits erhitzte Milch wieder aufschäumen. Milchmenge im Milchkännchen reduzieren. Eine andere Milch probieren. Manche Milchsorten und -marken schäumen mehr als andere. Nicht alle Sojamilchprodukte bspw. erzeugen Schaum. Experimentieren Sie mit verschiedenen Milchoptionen und Milchaufschäumeraufsätzen um das gewünschte Ergebnis zu erzielen. Hinzufügen von schweren Zutaten wie dickflüssiger Sirup, schwere Puder und große Flocken können die Schaummenge beträchtlich reduzieren. Das ist normal.
Milch wird nicht erhitzt?		<ul style="list-style-type: none"> Vergewissern Sie sich, dass das Milchkännchen korrekt auf dem Motorfuß sitzt. Vergewissern Sie sich, dass der Milchaufschäumer korrekt aktiviert wurde. Das Aufschäumen beginnt mit dem einmaligen Tonsignal des Milchaufschäumers und dem langsamen Blinken des Leuchtrings. Ist dies nicht der Fall, dann drücken Sie die START / STOP-Drehtaste noch +einmal fest. Erhöhen Sie die Temperatur indem Sie die START / STOP-Drehtaste nach rechts drehen.
Aufschäumeraufsatz bewegt sich nicht oder ist verschoben?	<ul style="list-style-type: none"> Milchaufschäumeraufsatz ist nicht richtig eingelegt. Milchaufschäumeraufsatz hat sich während des Betriebs verschoben. Zutaten wurden zu schnell hinzugefügt. 	<ol style="list-style-type: none"> Betrieb stoppen. Flüssigkeit aus dem Milchkännchen entfernen. Vergewissern Sie sich, dass der Milchaufschäumeraufsatz sicher und richtig angebracht ist (siehe Schritte 2 und 3 auf Seite 18). Nach dem Einlegen den Milchaufschäumeraufsatz mit den Fingern drehen; der Aufsatz sollte sich jetzt frei drehen lassen. Ist dies nicht der Fall, wenden Sie sich bitte an den Kundendienst von Sage® (Sage® Consumer Service). Das Milchkännchen mit Flüssigkeit füllen. Mit dem Aufschäumen beginnen; ggf. Zutaten langsam und in kleinen Mengen hinzufügen nachdem die Milch angefangen hat sich zu drehen.
Dreimaliger Piepton?	<ul style="list-style-type: none"> Der Milchaufschäumer ist evtl. überhitzt. 	<ol style="list-style-type: none"> Ziehen Sie den Netzstecker aus der Steckdose. Entfernen Sie die Flüssigkeit aus dem Milchkännchen. Das Milchkännchen und den Milchaufschäumeraufsatz gründlich mit kaltem Wasser abspülen und abtrocknen. Warten Sie 5 Minuten nach Beendigung des Betriebs des Milchaufschäumers. Dies erlaubt ein Abkühlen der internen Bestandteile. Vergewissern Sie sich, dass der Milchaufschäumeraufsatz sicher und richtig befestigt wurde (siehe Schritte 2 und 3 auf Seite 18). Nach dem Einlegen den Milchaufschäumeraufsatz mit den Fingern drehen; er sollte sich frei drehen lassen. Ist dies nicht der Fall, wenden Sie sich bitte an den Kundendienst von Sage® (Sage® Consumer Service). Aufschäumen erneut starten.

FEHLERDIAGNOSE

PROBLEM	MÖGLICHER GRUND	WAS TUN
Brum-mendes Geräusch?	<ul style="list-style-type: none"> • Das ist normal. Das Kühlgebläse verhindert ein Überhitzen des Milchaufschäumers. 	<ul style="list-style-type: none"> • Sie können aber auch jetzt noch den Milchaufschäumer benutzen, es sei denn, der Trockenkochschutz wurde aktiviert (es sind drei Pieptöne zu hören). Befolgen Sie die obigen Anleitungen.
Verbrannte Milch?	<ul style="list-style-type: none"> • Milch dreht sich nicht richtig. • Milchkännchen wurde nicht richtig gereinigt und Milchrückstände von vorheriger Benutzung brennen an. 	<ul style="list-style-type: none"> • Vergewissern Sie sich, dass der Milchaufschäumeraufsatz sicher und richtig angebracht ist (siehe Schritte 2 und 3 auf Seite 18). • Nach dem Einlegen den Milchaufschäumeraufsatz mit den Fingern drehen; er sollte sich frei drehen lassen. Ist dies nicht der Fall, wenden Sie sich bitte an den Kundendienst von Sage® (Sage® Consumer Service). • Vergewissern Sie sich, dass das Milchkännchen nach jeder Benutzung und bei mehrmaligem Einsatz zwischen jeder nachfolgenden Benutzung gründlich gereinigt wird.
Zutaten schmelzen nicht?	<ul style="list-style-type: none"> • Zutaten wurden hinzugefügt bevor die Milch erwärmt war. • Zutaten waren zu groß. 	<ul style="list-style-type: none"> • Den Milchaufschäumer erst ein paar Sekunden starten lassen bevor die Zutaten allmählich mit dem Messbecher hinzugefügt werden. • Zutaten sollten aus kleinen Stücken bestehen.
Milch ist zu kalt / heiß?		<ul style="list-style-type: none"> • Temperatur auf persönliche Präferenz anpassen. • Das Milchkännchen immer zwischen den Markierungsstellen für MIN und MAX befüllen.
Schleifge-räusch ?	<ul style="list-style-type: none"> • Milchaufschäume-raufsatz ist nicht richtig eingelegt. • Milchaufschäumer-aufsatz hat sich während des Betriebs losgelöst. • Das Milchkännchen hat sich während des Betriebs vom Motorfuß losgelöst. 	<ul style="list-style-type: none"> • Vergewissern Sie sich, dass der Milchaufschäumeraufsatz sicher und richtig eingelegt ist (siehe Schritte 2 und 3 auf Seite 18). Nach dem Einlegen drehen sie den Milchaufschäumeraufsatz mit den Fingern; er sollte sich frei drehen lassen. Ist dies nicht der Fall, wenden Sie sich bitte an den Kundendienst von Sage® (Sage® Consumer Service). • Ein Entfernen des Milchkännchens vom Motorfuß während des Betriebs kann den Milchaufschäumeraufsatz verschieben. Betrieb einstellen. Den Milchaufschäumeraufsatz erneut richtig einlegen und Betrieb wieder starten.
Notstopp?		<ul style="list-style-type: none"> • Um den Betrieb jederzeit zu unterbrechen die Mitte der START / STOP-Drehtaste drücken. Der Betrieb ist unterbrochen, wenn die Kontrolleuchte um die Drehtaste nicht mehr blinkt.

2 JAHRE BESCHRÄNKTE GARANTIE

Sage Appliances gibt auf dieses Produkt für den häuslichen Gebrauch in bestimmten Gebieten eine Garantie über 2 Jahre ab Kaufdatum für Mängel, die durch fehlerhafte Verarbeitung und Materialien verursacht wurden. Während dieser Garantiezeit wird Sage Appliances jedes fehlerhafte Produkt reparieren, ersetzen oder das Geld zurückerstatten (nach eigenem Ermessen von Sage Appliances).

Alle gesetzlichen Gewährleistungsrechte nach geltendem nationalem Recht werden beachtet und durch unsere Garantie nicht beeinträchtigt. Die vollständigen Garantiebestimmungen und -bedingungen sowie Hinweise zur Geltendmachung von Ansprüchen finden Sie unter www.sageappliances.com.

the Milk Café™



FR GUIDE RAPIDE

Sage®

- 2 Consignes de sécurité importantes
- 7 Découvrez votre Milk Café™ Sage®
- 8 Fonctionnement de votre Milk Café™ Sage®
- 9 Entretien et nettoyage
- 10 Dépannage
- 12 Garantie

SAGE® RECOMMANDE LA SÉCURITÉ AVANT TOUT

Chez Sage®, la sécurité est une priorité. Nous concevons et fabriquons des produits consommateurs en mettant la sécurité de nos précieux clients, c'est-à-dire vous, au premier plan. Nous vous demandons également de faire attention lorsque vous utilisez un appareil électrique et de respecter les consignes suivantes.

CONSIGNES DE SÉCURITÉ IMPORTANTES

LISEZ TOUTES LES INSTRUCTIONS AVANT UTILISATION ET CONSERVEZ-LES POUR RÉFÉRENCE ULTÉRIEURE

- Une version téléchargeable de ce document est également disponible sur sageappliances.com.
- Avant une première utilisation, assurez-vous que l'alimentation électrique est identique à celle illustrée sur l'étiquette sous l'appareil. Si vous avez des questions, veuillez contacter votre fournisseur d'électricité.
- Retirez et jetez de façon sûre tout emballage avant la première utilisation.
- Pour éviter tout risque d'étouffement pour les jeunes enfants, éliminez de manière sûre le couvercle de protection sur la prise d'alimentation.
- Placez l'appareil sur une surface stable, résistante à la chaleur, plane et sèche, loin du bord. Ne l'utilisez pas sur ou à proximité d'une source de chaleur (plaque chauffante, four ou cuisinière au gaz).
- Ne déplacez pas l'appareil s'il est allumé.
- Ne placez pas l'appareil sur ou près d'un brûleur électrique ou à gaz chaud, ou à un endroit où il est susceptible d'être en contact avec toute autre source de chaleur.
- N'utilisez pas l'appareil sur l'égouttoir d'un évier.
- Tenez l'appareil à distance des murs, rideaux et autres matériaux sensibles à la chaleur ou à la vapeur.

SAGE® RECOMMANDE LA SÉCURITÉ AVANT TOUT

- Prévoyez un espace suffisant au-dessus et sur tous les côtés pour la circulation d'air autour de l'appareil.
- Déroulez entièrement le cordon d'alimentation avant utilisation.
- Ne laissez pas le cordon d'alimentation suspendu au bord d'un plan de travail ou d'une table, toucher des surfaces chaudes ou se nouer.
- L'appareil ne doit pas être utilisé avec une minuterie externe ou un système de commande à distance séparé.
- Assurez-vous toujours que l'appareil est correctement assemblé avant utilisation. Suivez les instructions fournies dans ce livret.
- Ne touchez pas les surfaces chaudes. Utilisez des poignées ou des boutons.
- L'appareil a été spécialement conçu pour faire mousser le lait et les boissons alternatives au lait, et n'est pas destiné à fouetter, épaissir ou chauffer d'autres aliments comme l'huile, les œufs, le beurre, la crème fouettée épaisse, la soupe, les sauces, etc.
- L'appareil n'est pas conçu pour mélanger une grande quantité d'ingrédients secs ou faire fondre de gros morceaux d'aliments, p. ex. des carrés de chocolat, des arachides, des épices entières, des fines herbes, des gaçons, etc.
- Le dessous du pichet doit toujours être propre et sec avant de le mettre sur la base d'alimentation.
- Fixez bien le couvercle sur le pichet avant l'utilisation. Ne retirez pas le couvercle du pichet quand l'appareil est en marche.
- Soyez prudent lorsque vous versez la mousse de lait avec le pichet, car celui-ci et le lait chaud peuvent vous brûler.
- Ne faites pas fonctionner l'appareil sans liquide. Remplissez toujours au moins jusqu'à la marque « MIN » et pas plus que la marque « MAX » à l'intérieur du pichet.
- Le pichet doit uniquement être utilisé avec la base d'alimentation fournie. N'utilisez pas d'autres accessoires que ceux fournis avec l'appareil, car ils pourraient provoquer un incendie, un choc électrique ou des blessures.
- Ne mettez pas d'éléments en métal ou similaires dans le pichet, car cela pourrait endommager ou affecter le fonctionnement de l'appareil.
- Pour déconnecter, appuyez sur le bouton START/STOP (DÉMARRER/ARRÊTER) (le contour du bouton doit arrêter de clignoter), puis retirez la fiche de la prise de courant.

- Assurez-vous toujours que l'appareil est hors tension, débranché de la prise électrique et qu'il a refroidi avant de le nettoyer, de le déplacer ou de le ranger.
- Assurez-vous toujours que l'appareil est hors tension et débranché lorsqu'il n'est pas utilisé.
- Nettoyez régulièrement l'appareil et ses accessoires. Respectez scrupuleusement les instructions d'entretien et de nettoyage indiquées dans ce livret.
- N'utilisez pas de produits abrasifs, de nettoyeurs caustiques ou de nettoyeurs à four pour le nettoyer.
- Cet appareil est destiné à un usage domestique uniquement. N'utilisez pas l'appareil pour toute autre fin que son utilisation prévue. Ne l'utilisez pas sur un bateau ou dans des véhicules en mouvement. Ne l'utilisez pas en plein air. Une mauvaise utilisation peut engendrer des blessures.
- L'appareil et son cordon doivent être conservés hors de la portée des enfants de 8 ans et moins.
- Cet appareil peut être utilisé par des enfants âgés de 8 ans ou plus et des personnes aux capacités mentales, sensorielles ou physiques réduites, ou ayant peu d'expérience et de connaissances, uniquement sous supervision ou s'ils ont reçu des instructions sur l'utilisation sécuritaire de l'appareil et qu'ils comprennent les risques impliqués.
- Les enfants ne doivent pas jouer avec l'appareil.
- Le nettoyage de l'appareil ne doit pas être effectué par des enfants à moins qu'ils aient 8 ans ou plus, et ce, sous la surveillance d'un adulte.
- Tout entretien autre que le nettoyage doit être réalisé par un centre de services Sage® agréé.
- Inspectez régulièrement le cordon d'alimentation, la fiche et l'appareil et vérifiez qu'ils ne sont pas endommagés. S'ils sont endommagés de quelque façon que ce soit, cessez immédiatement d'utiliser l'appareil et renvoyez-le au centre de réparation Sage agréé le plus proche pour qu'il soit vérifié, remplacé ou réparé.



AVERTISSEMENT

Assurez-vous toujours que le disque mousser est bien fixé au pichet de lait avant l'utilisation.

SAGE® RECOMMANDE LA SÉCURITÉ AVANT TOUT



AVERTISSEMENT

Le disque mousseur peut constituer un risque d'étouffement. Les enfants doivent toujours être sous la surveillance d'un adulte.



AVERTISSEMENT

N'immergez jamais la base d'alimentation, le cordon électrique ou la prise électrique dans l'eau, et ne laissez pas l'humidité entrer en contact avec ces pièces.

REMARQUE

Ce produit a été testé et est conforme aux limites des équipements ISM. Ces limites visent à fournir une protection raisonnable contre les interférences nuisibles dans une installation résidentielle.

Cet appareil produit, utilise et peut émettre de l'énergie radio électrique et, s'il n'est pas utilisé conformément aux instructions, peut causer des interférences nuisibles aux communications radio. Il n'existe toutefois aucune garantie que de telles interférences ne se produiront pas dans une installation particulière.

- L'installation d'un interrupteur différentiel à courant résiduel est recommandée pour fournir une sécurité supplémentaire lors de l'utilisation de tous les appareils électriques. Les interrupteurs différentiels avec un courant de fonctionnement nominal maximal de 30 mA sont recommandés. Consultez un électricien pour obtenir des conseils professionnels.
- Hormis l'entretien et le nettoyage généraux du produit, aucun entretien du système radio électrique n'est requis.
- Tout changement ou modification apporté au produit pourrait annuler l'autorité de l'utilisateur à utiliser l'appareil.
- Si ce produit est la cause d'interférences gênant la réception de programmes radio ou télévisés, ce qui peut être déterminé en mettant l'appareil hors tension et de nouveau sous tension, l'utilisateur doit tenter de remédier au problème à l'aide d'une ou plusieurs des mesures suivantes :
 - Réorienter ou déplacer le produit.
 - Augmenter l'espacement entre le produit et l'émetteur.
 - Brancher le produit dans une prise étant sur un circuit différent de celui du récepteur.

- Pour des raisons de sécurité, il est recommandé de brancher votre appareil Sage® directement dans sa propre prise électrique sur un circuit dédié, distinct des autres appareils. Si le circuit électrique est surchargé par d'autres appareils, votre appareil risque de ne pas fonctionner correctement. Il n'est pas recommandé d'utiliser une rallonge ou une multiprise.

INSTRUCTIONS RELATIVES AU CORDON COURT

Par précaution, votre appareil Sage® est fourni avec un cordon d'alimentation court afin d'éviter toute blessure ou tout dommage provoqués en tirant sur, en trébuchant sur ou en s'emmêlant avec un cordon plus long.

Ne laissez pas les enfants utiliser ou rester à proximité de cet appareil sans surveillance d'un adulte. Il n'est pas recommandé d'utiliser des cordons d'alimentation amovibles plus longs ou des rallonges, mais cela reste possible en étant vigilant. En cas d'utilisation d'une rallonge :

(1) la puissance électrique marquée sur le cordon plus long ou la rallonge doit être au moins égale à celle de l'appareil, (2) le cordon ne doit pas pendre d'un comptoir ou d'une table, car un enfant pourrait tirer ou trébucher dessus involontairement, et (3) la rallonge doit inclure une fiche de terre à 3 broches.



Le symbole illustré indique que cet appareil ne doit pas être jeté dans les ordures ménagères.

Il doit être amené dans un centre de collecte de déchets local agréé désigné à cette fin ou à un revendeur proposant ce service. Pour en savoir plus, veuillez contacter le bureau de votre municipalité.



Afin d'éviter tout risque de décharge électrique, n'immergez pas le cordon électrique, la prise électrique ou la base du moteur dans l'eau ou dans tout autre liquide, et ne laissez pas l'humidité entrer en contact avec ces pièces.

CONSERVEZ CES INSTRUCTIONS

DÉCOUVREZ VOTRE MILK CAFÉ™ SAGE®

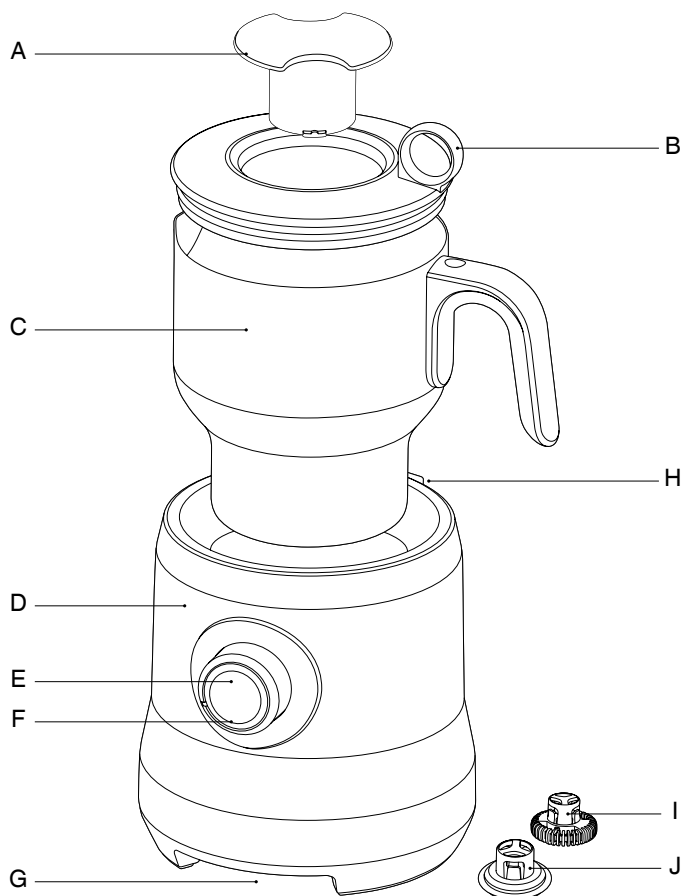

- | | |
|--|---------------------------------------|
| A. Bouchon doseur | F. Indicateur LED |
| B. Couvercle du pichet | G. Rangement du cordon |
| C. Pichet de lait lavable au lave-vaisselle | H. Rangement des disques intégré |
| D. Base d'alimentation | I. Disque mousser pour « cappuccino » |
| E. Bouton START STOP
(DÉMARRER ARRÊTER) | J. Disque mousser pour « latte » |

CE Informations sur la tension nominale
220-240 V ~50/60 Hz 500 W

FONCTIONNEMENT DE VOTRE MILK CAFÉ™ SAGE®

FAIRE MOUSSER DU LAIT CHAUD

1. Placez le mousser de lait sur une surface plane et branchez le cordon d'alimentation sur une prise électrique de 220 – 240 V. Le contour du bouton START | STOP va s'allumer.

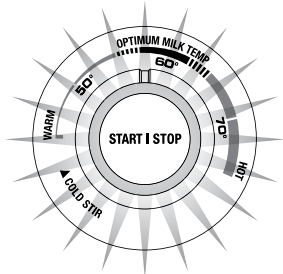

2. Sélectionnez le disque mousser « **Capp** » ou « **Latté** ».

Choisissez le disque « **Capp** » pour une mousse épaisse et crémeuse, et le disque « **Latté** » pour un lait délicat et soyeux.

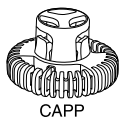

CAPP

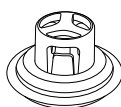

LATTÉ

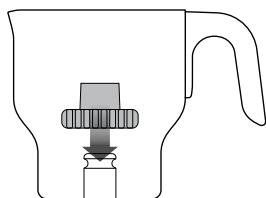

PARTIE LA PLUS LARGE
DU DISQUE VERS LE BAS

3. Insérez le disque mousser dans l'axe à la base du pichet de lait. **Assurez-vous que le disque est bien inséré, avec la partie plus large du disque en bas du pichet.** Vous entendez un « clic » lorsque le disque est fixé sur l'axe.

REMARQUE

Si le disque n'est pas bien inséré, il risque de bouger pendant l'utilisation, un grincement peut se faire entendre ou le lait risque de ne pas tourbillonner.



AVERTISSEMENT

Le disque mousser peut constituer un risque d'étouffement. Les enfants doivent toujours être sous la surveillance d'un adulte.

4. Versez la quantité requise de lait froid et frais (ou tout juste ouvert) dans le pichet, puis couvrez avec le couvercle du pichet.

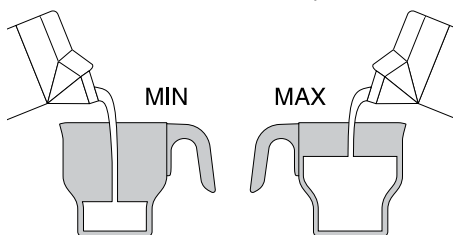

REMARQUE

N'utilisez jamais l'appareil sans le niveau minimum de liquide dans le pichet de lait. Le mousser de lait s'éteindra automatiquement si le pichet est vide. Dans ce cas, vous devrez attendre que le mousser de lait refroidisse avant de le réutiliser (voir 9).

5. Assurez-vous que le couvercle du pichet est bien fixé. Placez le pichet de lait sur la base d'alimentation.
6. Tournez le bouton START | STOP pour choisir la température souhaitée.

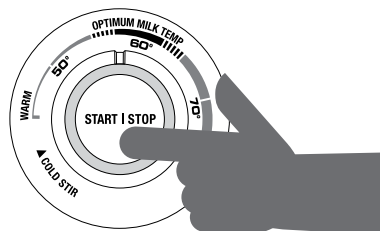

APPUYEZ FERMEMENT UNE FOIS

7. Appuyez fermement et une seule fois sur le bouton START | STOP. **La mousse commence à se former lorsque le mousser de lait émet un « bip » et que le contour du bouton clignote lentement.**

REMARQUE

Ne retirez pas le pichet de lait de la base d'alimentation quand l'appareil est en marche. Cela pourrait déplacer le disque mousser et provoquer un grincement. Appuyez toujours au centre du bouton START | STOP avant de retirer le pichet. L'appareil est arrêté lorsque le contour du bouton ne clignote plus.

FONCTIONNEMENT DE VOTRE MILK CAFÉ™ SAGE®



AVERTISSEMENT

Les surfaces de l'appareil sont chaudes pendant et après le fonctionnement.

- Nettoyez le pichet de lait et le disque mousser immédiatement après l'utilisation. Consultez la section « Entretien et nettoyage ».

REMARQUE

Lorsque vous faites mousser plusieurs lots, pour éviter que la sécurité anti-usage à sec ne s'active, nous recommandons de laisser le pichet de lait refroidir pendant environ 5 minutes ou de le remplir avec de l'eau pour accélérer le processus.

UTILISATION DU RÉGLAGE

« COLD STIR »

Le réglage « Cold Stir » vous permet de mélanger du lait déjà chaud ou froid sans le réchauffer.

Utilisez ce réglage pour faire mousser du lait pour des boissons froides comme des cappuccino glacés, pour ajouter du sirop et des arômes dans un chocolat ou un mocha glacé, ou pour mélanger des poudres instantanées dans du lait ou de l'eau.

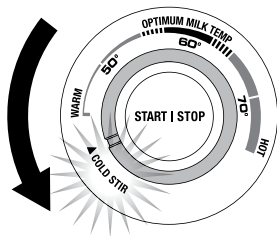

REMARQUE

Le mousser de lait a été spécialement conçu pour faire mousser le lait et les boissons alternatives au lait, et n'est pas destiné à fouetter, épaissir ou chauffer d'autres aliments comme l'huile, les œufs, le beurre, la crème fouettée épaisse, la soupe, les sauces, etc.

Le mousser de lait n'est pas conçu pour mélanger une grande quantité d'ingrédients secs ou faire fondre de gros morceaux d'aliments, comme des carrés de chocolat, des arachides, des épices entières, des fines herbes, des glaçons, etc.

AJOUT D'INGRÉDIENTS

Laissez toujours le mousser de lait démarrer pendant quelques secondes avant d'utiliser la tasse de mesure pour ajouter progressivement des ingrédients.

Ajoutez toujours les ingrédients lentement et en petites quantités.

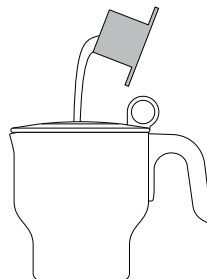

REMARQUE

La mousse obtenue dépend des ingrédients utilisés. Par exemple, en ajoutant des ingrédients denses comme du sirop épais, des poudres épaisses et de gros flocons, la quantité de mousse peut diminuer considérablement.

FONCTIONS DE SÉCURITÉ

Sécurité anti-usage à sec et anti-surchauffe

Le mousser de lait cessera automatiquement de fonctionner si le pichet surchauffe. Raisons possibles : le pichet de lait est vide, le niveau de liquide est en dessous de la marque de mesure MIN ou des utilisations consécutives. Si cela se produit, 3 alertes retentiront. Débranchez le cordon d'alimentation de la prise électrique, attendez environ 5 minutes que le mousser de lait refroidisse ou remplissez le pichet de lait avec de l'eau pour accélérer le refroidissement.

Protection contre les court-circuits et fusible thermique

Cette fonction protège le mousser de lait en cas de défaillance majeure. Dans un tel cas, le mousser de lait s'éteindra automatiquement et ne se réactivera pas. Cessez immédiatement toute utilisation, débranchez le cordon d'alimentation de la prise électrique et consultez le site www.sageappliances.com ou appelez le service client Sage.

Il convient de nettoyer immédiatement le pichet de lait et le disque mousser après chaque utilisation pour éviter l'accumulation de résidus de lait.

1. Débranchez le cordon d'alimentation de la prise électrique avant de procéder au nettoyage.
2. Le pichet de lait et le disque mousser seront chauds immédiatement après l'utilisation. Veillez donc à retirer prudemment le pichet de la base d'alimentation et à le remplir avec de l'eau du robinet. Une fois que le pichet de lait et le disque mousser ont complètement refroidi, retirez le disque mousser et rincez-le dans de l'eau chaude pour éliminer les résidus de lait.
3. Lavez le pichet de lait, le couvercle du pichet, la tasse de mesure et le disque mousser dans de l'eau chaude savonneuse, rincez et séchez complètement. Le joint du couvercle peut être enlevé et lavé séparément.
4. Essuyez l'extérieur de la base d'alimentation avec un chiffon doux et humide. Séchez soigneusement.

REMARQUE

N'utilisez pas de produits nettoyants alcalins ou abrasifs, d'éponges à récurer ni de laine d'acier sur les éléments du mousser de lait, car ils peuvent endommager les surfaces de l'appareil.

REMARQUE

Ne plongez jamais la base d'alimentation dans de l'eau ou tout autre liquide. Avant utilisation, l'extérieur du pichet de lait doit toujours être propre et sec avant de le mettre sur la base d'alimentation.

REMARQUE

Le pichet de lait, le couvercle du pichet, la tasse de mesure et les disques moussers peuvent être lavés au lave-vaisselle (panier supérieur uniquement). Cependant, pour prolonger la vie des disques moussers, nous recommandons de les laver à la main.

DÉPANNAGE

PROBLÈME	CAUSE POSSIBLE	SOLUTION
Le lait ne mousse pas ?	<ul style="list-style-type: none"> Le lait est chaud ou trop froid pour mousser. 	<ul style="list-style-type: none"> Utilisez du lait froid et frais (ou tout juste ouvert). Ne faites pas mousser à nouveau du lait déjà chauffé. Essayez de réduire la quantité de lait dans le pichet. Essayez avec un autre lait. Certains laits ou certaines marques de lait produisent plus de mousse que d'autres. Par exemple, certains laits de soja produisent de la mousse et d'autres non. Essayez différents types de laits et disques mousses pour obtenir le résultat souhaité. En ajoutant des ingrédients denses comme du sirop épais, des poudres épaisses et de gros flocons, la quantité de mousse peut diminuer considérablement. Il s'agit d'un procédé normal.
Le lait ne chauffe pas ?		<ul style="list-style-type: none"> Assurez-vous que le pichet de lait est bien placé sur la base d'alimentation. Vérifiez que le mousser de lait a été correctement activé. La mousse commence à se former lorsque le mousser de lait émet un « bip » et que le contour du bouton clignote lentement. Si le mousser de lait n'émet pas de son, réappuyez fermement et une seule fois sur le bouton START STOP. Augmentez la température en tournant le bouton START STOP vers la droite.
Le disque mousser ne bouge pas ou s'est déplacé ?	<ul style="list-style-type: none"> Le disque mousser n'est pas bien inséré. Le disque mousser s'est déplacé pendant le fonctionnement. Les ingrédients ont été ajoutés trop vite. 	<ol style="list-style-type: none"> Arrêtez le fonctionnement. Retirez le liquide du pichet de lait. Vérifiez que le disque mousser est bien fixé. Consultez les étapes 2 et 3, page 8. Une fois fixé, tournez le disque mousser avec vos doigts : il doit tourner facilement. Dans le cas contraire, contactez le service client Sage®. Remplissez le pichet de lait avec du liquide. Lancez le processus de mousse. Ajoutez les ingrédients (le cas échéant) lentement et en petites quantités après que le lait a commencé à tourbillonner.
3 bips ?	<ul style="list-style-type: none"> Le mousser de lait a peut-être surchauffé. 	<ol style="list-style-type: none"> Débranchez le cordon d'alimentation de la prise électrique. Retirez le liquide du pichet de lait. Rincez le pichet de lait et le disque mousser avec de l'eau froide, puis séchez-les soigneusement. Vérifiez que le mousser de lait n'a pas fonctionné pendant 5 minutes consécutives. Cela permet aux composants internes de refroidir. Vérifiez que le disque mousser est bien fixé. Consultez les étapes 2 et 3, page 8. Une fois fixé, tournez le disque mousser avec vos doigts : il doit tourner facilement. Dans le cas contraire, contactez le service client Sage®. Relancez le processus de mousse.

DÉPANNAGE

PROBLÈME	CAUSE POSSIBLE	SOLUTION
Vous entendez un ronronnement ?	<ul style="list-style-type: none"> Il s'agit d'un procédé normal. Il s'agit du ventilateur de refroidissement qui empêche le mouseur de lait de surchauffer. 	<ul style="list-style-type: none"> Vous pouvez alors toujours utiliser le mouseur de lait, sauf si la sécurité anti-usage à sec s'est activée (vous entendrez alors 3 bips). Suivez les instructions ci-dessus.
Lait brûlé ?	<ul style="list-style-type: none"> Le lait ne tourbillonne pas correctement. Le pichet de lait n'a pas été bien lavé et les résidus de lait des utilisations précédentes sont en train de brûler. 	<ul style="list-style-type: none"> Vérifiez que le disque mouseur est bien fixé. Consultez les étapes 2 et 3, page 8. Une fois fixé, tournez le disque mouseur avec vos doigts : il doit tourner facilement. Dans le cas contraire, contactez le service client Sage®. Vérifiez que le pichet de lait est soigneusement nettoyé après chaque utilisation et entre les utilisations consécutives.
Les ingrédients ne fondent pas ?	<ul style="list-style-type: none"> Les ingrédients ont été ajoutés avant que le lait ne soit chaud. Les ingrédients sont trop gros. 	<ul style="list-style-type: none"> Laissez toujours le mouseur de lait démarrer pendant quelques secondes avant d'utiliser la tasse de mesure pour ajouter progressivement des ingrédients. Vérifiez que les ingrédients sont en petits morceaux.
Le lait est trop froid/trop chaud ?		<ul style="list-style-type: none"> Régalez la température selon vos préférences. Remplissez toujours le pichet de lait entre les marques de niveau MIN et MAX.
Vous entendez un grincement ?	<ul style="list-style-type: none"> Le disque mouseur n'est pas bien inséré. Le disque mouseur s'est déplacé pendant le fonctionnement. Le pichet de lait a été retiré de la base d'alimentation pendant l'utilisation. 	<ul style="list-style-type: none"> Vérifiez que le disque mouseur est bien fixé. Consultez les étapes 2 et 3, page 8. Une fois fixé, tournez le disque mouseur avec vos doigts : il doit tourner facilement. Dans le cas contraire, contactez le service client Sage®. Retirer le pichet de lait pendant l'utilisation risque de déplacer le disque mouseur. Arrêtez le fonctionnement. Réinsérez correctement le disque mouseur puis recommencez.
Arrêt d'urgence ?		<ul style="list-style-type: none"> Pour arrêter l'appareil à tout moment, appuyez au centre du bouton START STOP. L'appareil est arrêté lorsque le contour du bouton ne clignote plus.

GARANTIE

GARANTIE LIMITÉE 2 ANS

Sage Appliances garantit ce produit pour un usage domestique sur les territoires spécifiés pendant 2 ans à compter de la date d'achat, contre les défauts de fabrication et de matériaux. Au cours de cette période de garantie, Sage Appliances s'engage à réparer, remplacer ou rembourser tout produit défectueux (à sa seule discrétion).

Tous les droits de garantie légaux en vertu de la législation nationale applicable seront respectés et ne seront pas compromis par notre garantie. Pour connaître les conditions générales complètes relatives à la garantie ou pour obtenir des instructions sur la manière de déposer une réclamation, rendez-vous sur www.sageappliances.com.

- 2 Belangrijke veiligheidsmaatregelen
- 6 Leer uw Sage® Milk Café™ kennen
- 7 Uw Sage® Milk Café™ gebruiken
- 9 Onderhoud en reiniging
- 10 Problemen oplossen
- 13 Garantie

SAGE® STELT VEILIGHEID VOOROP

Bij Sage® gaan we veiligheidsbewust te werk. Bij het ontwerpen en produceren van onze consumentenproducten staat de veiligheid van onze gewaardeerde klanten voorop. Daarnaast vragen wij u voorzichtig om te gaan met elektrische apparaten en de volgende voorzorgsmaatregelen in acht te nemen.

BELANGRIJKE VEILIGHEIDS- MAATREGELEN

LEES ALLE INSTRUCTIES VÓÓR GEBRUIK EN BEWAAR DEZE VOOR TOEKOMSTIGE NASLAG

- Een downloadbare versie van dit document is ook beschikbaar op sageappliances.com
- Controleer vóór het eerste gebruik of uw elektriciteitsvoorziening dezelfde is als die op het label aan de onderkant van het apparaat. Als u zich zorgen maakt, neem dan contact op met uw plaatselijke elektriciteitsbedrijf.
- Verwijder voor het eerste gebruik het verpakkingsmateriaal en gooi het op een veilige manier weg.
- Gooi het beschermkapje op de stekker op een veilige manier weg om verstikkingsgevaar bij jonge kinderen te voorkomen.
- Plaats het apparaat op een stabiele, hittebestendige, vlakke, droge ondergrond, weg van de rand, en gebruik het niet op of in de buurt van een warmtebron zoals een kookplaat, oven of gasfornuis.
- Verplaats het apparaat niet wanneer het is ingeschakeld.
- Plaats het apparaat niet op of in de buurt van een heet gasfornuis of elektrische kookplaat, of ergens waar het apparaat in contact kan komen met een andere warmtebron.
- Gebruik het niet op het afdruipegedeelte van een gootsteen.
- Houd het apparaat uit de buurt van muren, gordijnen en andere hitte- of stoomgevoelige materialen.
- Zorg voor voldoende ruimte voor luchtcirculatie, zowel boven als rondom het apparaat.
- Wikkel het netsnoer volledig af voordat u het apparaat gebruikt.
- Zorg dat het netsnoer niet over de rand van een aanrecht of

SAGE® STELT VEILIGHEID VOOROP

- tafel hangt, in aanraking komt met hete oppervlakken of in de knoop raakt.
- Dit apparaat is niet ontworpen om te worden bediend met behulp van een externe timer of een afzonderlijk afstandsbedieningssysteem.
 - Controleer vóór gebruik altijd of het apparaat op de juiste manier in elkaar is gezet. Volg de instructies in deze gids.
 - Hete oppervlakken niet aanraken. Gebruik de handgreep of de knoppen.
 - Het apparaat is speciaal ontworpen voor het opschuimen van melk en andere zuivelmelkalternatieven en is niet bedoeld voor het opkloppen, indikken of verwarmen van andere voedingsmiddelen zoals olie, eieren, boter, slagroom, soep, jus enz.
 - Het apparaat is niet ontworpen om een grote hoeveelheid droge ingrediënten te mengen of grote stukken voedsel te smelten, zoals stukjes chocolade, gemalen noten, ongemalen specerijen, verse kruiden, ijsblokjes enz.
 - De onderkant van de kan moet altijd schoon en droog zijn voordat u de kan op de basis plaatst.
 - Zorg voor gebruik dat het deksel goed op de kan zit. Haal het deksel tijdens het opschuimen niet van de kan.
 - Wees voorzichtig als u opgeschuimde melk uit de kan giet. De kan en hete melk kunnen brandwonden veroorzaken.
 - Gebruik het apparaat niet zonder dat er vloeistof in zit. Vul altijd minstens tot de MIN-markering en niet verder dan de MAX-markering in de kan.
 - De kan mag alleen worden gebruikt met de meegeleverde basis. Gebruik geen andere accessoires dan die bij het apparaat zijn meegeleverd, aangezien dit kan leiden tot brand, elektrische schokken of persoonlijk letsel.
 - Plaats geen metalen of soortgelijke items in de kan: dit kan het apparaat beschadigen of de werking ervan beïnvloeden.
 - Om te ontkoppelen drukt u op de knop START/STOP (de knop moet dan stoppen met knipperen) en trekt u de stekker uit het stopcontact.
 - Zorg er altijd voor dat het apparaat UIT staat, de stekker uit het stopcontact is gehaald en het apparaat is afgekoeld voordat u het schoonmaakt, probeert te verplaatsen of opbergt.

- Zet het apparaat altijd UIT en haal de stekker uit het stopcontact wanneer het apparaat niet in gebruik is.
- Houd het apparaat en de accessoires schoon. Volg de onderhouds- en reinigingsinstructies in deze gids nauwkeurig op.
- Gebruik geen agressieve, bijtende schoonmaakmiddelen of ovenreinigers om het apparaat schoon te maken.
- Dit apparaat is alleen voor huishoudelijk gebruik. Gebruik het apparaat alleen voor het beoogde gebruik. Gebruik het niet in bewegende voertuigen of boten. Gebruik het niet buitenshuis. Verkeerd gebruik kan tot letsel leiden.
- Het apparaat en het snoer moeten buiten het bereik van kinderen jonger dan 8 jaar worden gehouden.
- Dit apparaat kan worden gebruikt door kinderen van 8 jaar en ouder en personen met beperkte fysieke, zintuiglijke of mentale capaciteiten of een gebrek aan ervaring en kennis, mits zij worden begeleid of instructies hebben gekregen over het veilige gebruik van het apparaat en de gevaren ervan begrijpen.
- Kinderen mogen niet met het apparaat spelen.
- Reiniging van het apparaat mag niet door kinderen worden uitgevoerd, tenzij ze ten minste 8 jaar oud zijn en onder toezicht staan.
- Onderhoud anders dan reiniging moet worden uitgevoerd door een geautoriseerd Sage®-servicecentrum.
- Inspecteer het netsnoer, de stekker en het apparaat regelmatig op eventuele schade. Als het apparaat op enige wijze is beschadigd, stop dan onmiddellijk met het gebruik van het apparaat en breng het in zijn geheel naar het dichtstbijzijnde bevoegde Sage-servicecentrum voor onderzoek, vervanging of reparatie.



WAARSCHUWING

Zorg voor gebruik altijd dat de minigarde goed in de melkkan is bevestigd.



WAARSCHUWING

Minigarde vormt een verstikkingsgevaar. Kinderen moeten altijd onder toezicht staan en niet onbeheerd bij het apparaat worden achtergelaten.

SAGE® STELT VEILIGHEID VOOROP



WAARSCHUWING

Dompel de basis, het netsnoer of de stekker niet onder in water en zorg ervoor dat er geen vocht in contact komt met deze onderdelen.

OPMERKING

Dit product is getest en voldoet aan de limieten voor ISM-apparatuur. Deze limieten zijn opgesteld om redelijke bescherming te bieden tegen schadelijke storing bij installatie in woonomgevingen.

Dit product genereert en gebruikt radiofrequentie-energie en kan deze uitstralen en kan, indien niet in overeenstemming met de instructies gebruikt, schadelijke storing aan radiocommunicatie veroorzaken. Er is geen garantie dat er in een bepaalde installatie geen storing zal optreden.

- Het wordt aanbevolen een aardlekschakelaar te installeren voor extra veiligheid bij het gebruik van alle elektrische apparaten. Veiligheidsschakelaars met een nominale bedrijfsstroom van niet meer dan 30 mA worden aanbevolen. Raadpleeg een elektricien voor professioneel advies.
- Afgezien van algemeen onderhoud en reiniging van het product is er geen onderhoud van het radiofrequentiesysteem vereist.
- Wijzigingen of aanpassingen aan het product kunnen de bevoegdheid van de gebruiker om de apparatuur te gebruiken ongeldig maken.
- Als dit product schadelijke storing veroorzaakt aan radio- of televisieontvangst (wat kan worden vastgesteld door het product uit en weer aan te zetten) wordt de gebruiker aangeraden de storing te verhelpen door een of meer van de volgende maatregelen:
 - Draai of verplaats het product.
 - Vergroot de afstand tussen het product en de ontvanger.
 - Sluit het product aan op een stopcontact in een ander circuit dan dat waarop de ontvanger is aangesloten.
- Uit veiligheidsoverwegingen is het raadzaam om uw Sage®-apparaat rechtstreeks op een apart stopcontact aan te sluiten, gescheiden van andere apparaten. Als het elektrische circuit overbelast wordt met andere apparaten, zal uw apparaat mogelijk niet goed werken. Gebruik in combinatie met een stekkerdoos of verlengsnoer wordt afgeraden.

INSTRUCTIES VOOR KORT SNOER

Voor de veiligheid is uw Sage®-apparaat uitgerust met een kort netsnoer om persoonlijk letsel of schade aan eigendommen door trekken, struikelen of verstrikt raken (bij gebruik van een langer snoer) te voorkomen. Sta niet toe dat kinderen dit apparaat gebruiken of in de buurt van dit apparaat zijn zonder toezicht van een volwassene. Langere, ontkoppelbare net- of verlengsnoeren worden niet aanbevolen, maar kunnen worden gebruikt als hier extra voorzichtig mee om wordt gegaan. Als een verlengsnoer wordt gebruikt, moet (1) het aangegeven elektrische vermogen van het net- of verlengsnoer minstens even hoog zijn als het elektrische vermogen van het apparaat, (2) het snoer zo worden geplaatst dat het niet van een aanrecht of tafelblad hangt waardoor kinderen er onbedoeld aan kunnen trekken of over kunnen struikelen en (3) het verlengsnoer voorzien zijn van een 3-polige geaarde stekker.



Het weergegeven symbool geeft aan dat dit apparaat niet met het normale huishoudelijk afval mag worden weggegooid. Het moet naar een geschikt plaatselijk afvalverwerkingscentrum worden gebracht of naar een provider die deze service biedt. Neem voor meer informatie contact op met uw gemeente.



Vermijd elektrische schokken: dompel het netsnoer, de stekker of de basis niet onder in water of een andere vloeistof en laat deze onderdelen niet in contact met vocht komen.

BEWAAR DEZE INSTRUCTIES

LEER UW SAGE® MILK CAFÉ™ KENNEN

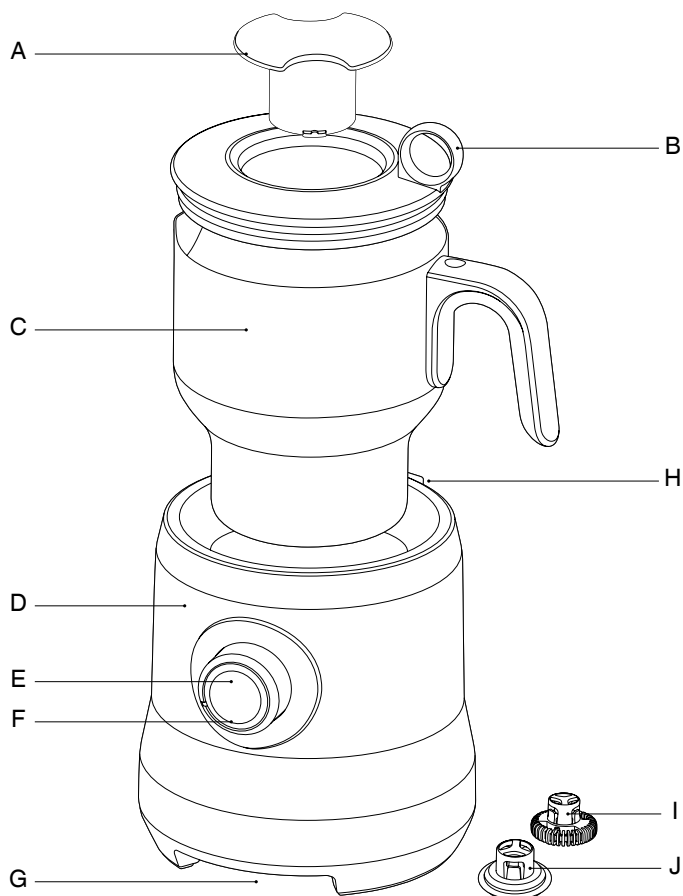

- | | |
|---------------------------------|---------------------------|
| A. Maatbekerdoop | F. Led-indicator |
| B. Deksel | G. Snoeropberguimte |
| C. Vaatwasserbestendige melkkan | H. Houder voor minigarde |
| D. Basis | I. Minigarde 'Cappuccino' |
| E. Draai-/drukknop START STOP | J. Minigarde 'Latte' |

CE Classificatiegegevens
220–240 V ~ 50/60 Hz 500 W

WARME MELK OPSCHUIMEN

1. Plaats de melkopschuimer op een vlak oppervlak en sluit het netsnoer aan op een stopcontact van 220 - 240 V. De knop START | STOP gaat branden.

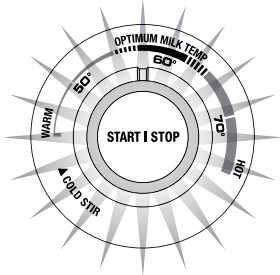

2. Selecteer de minigarde **Capp** of **Latté**. Kies de minigarde **Capp** voor dik en romig schuim of **Latté** voor zijdezachte melk.

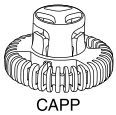

CAPP

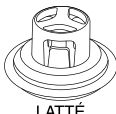

LATTE

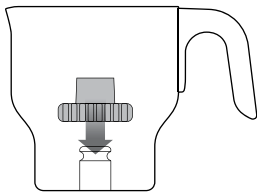

BREDE UITEINDE NAAR BENEDEN

3. Plaats de minigarde op de schacht op de bodem van de melkkan. **Zorg dat de garde op de juiste manier is geplaatst met het breedste gedeelte aan de onderkant van de kan.** De garde moet stevig vastklikken op de schacht.

OPMERKING

Als de garde niet goed is geplaatst, kan deze tijdens gebruik losraken, kan er een knarsend geluid hoorbaar zijn of begint de melk mogelijk niet rond te draaien.



WAARSCHUWING

Minigarde vormt een verstikkingsgevaar. Kinderen moeten altijd onder toezicht staan en niet onbeheerd bij het apparaat worden achtergelaten.

4. Giet de benodigde hoeveelheid koude, verse (of pas geopende) melk in de kan en doe het deksel erop.

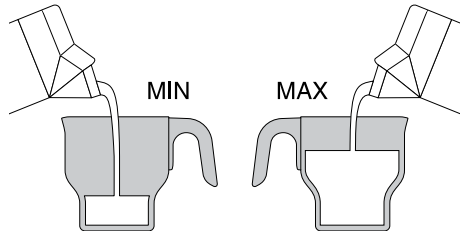

OPMERKING

Gebruik de kan nooit zonder deze tot het minimale vloeistofniveau te vullen. De melkopschuimer gaat automatisch uit als de melkkan leeg is. Als dit gebeurt, moet u wachten tot de melkopschuimer is afgekoeld voordat u deze opnieuw gebruikt (zie pagina 8).

5. Zorg dat het deksel van de kan stevig vastzit. Plaats de melkkan stevig op de basis.
6. Zet de knop START/STOP op de gewenste temperatuur.

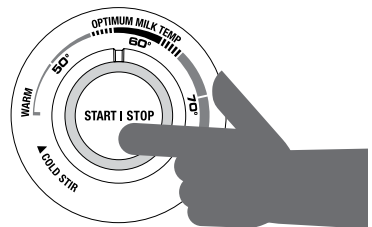

DRUK ÉÉN KEER STEVIG

7. Druk slechts één keer stevig op START/STOP. **Het opschuimen is begonnen wanneer de melkopschuimer eenmaal piept en de knop langzaam knippert.**

OPMERKING

Haal de melkkan tijdens het opschuimen niet van de basis. Als u dit wel doet, kan de minigarde losraken en een knarsend geluid maken. Druk altijd op het midden van de START/STOP-knop voordat u de kan optilt. Het opschuimen is gestopt wanneer de knop niet meer knippert.

UW SAGE® MILK CAFÉ™ GEBRUIKEN



WAARSCHUWING

De oppervlakken van het apparaat zijn heet tijdens en na het gebruik.

- Reinig de melkkan en minigarde onmiddellijk na gebruik. Raadpleeg de sectie Onderhoud en reiniging.

OPMERKING

Om te voorkomen dat bescherming tegen droogkoken geactiveerd wordt wanneer u meerdere hoeveelheden achter elkaar opschuimt, raden we aan de melkkan ongeveer 5 minuten te laten afkoelen of de melkkan met water te vullen zodat deze sneller afkoelt.

DE INSTELLING COLD STIR GEBRUIKEN

Met de instelling Cold Stir kunt u melk die al warm of koud is, roeren zonder extra warmte.

Gebruik deze instelling om melk op te schuimen voor koude dranken zoals een ijscappuccino, om siroop of smaakstoffen toe te voegen voor koude chocolademelk of mokka, of oplosbare instantpoeders in melk of water te vermengen.

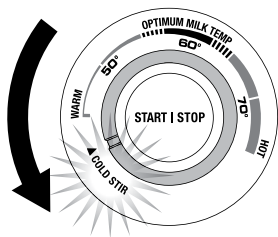

OPMERKING

De melkopschuimer is speciaal ontworpen voor het opschuimen van melk en andere zuivelmelkalternatieven en is niet bedoeld voor het opkloppen, indikken of verwarmen van andere voedingsmiddelen zoals olie, eieren, boter, slagroom, soep, jus enz.

De melkopschuimer is niet ontworpen om een grote hoeveelheid droge ingrediënten te mengen of grote stukken voedsel te smelten, zoals stukjes chocolade, gemalen noten, ongemalen specerijen, verse kruiden of ijsblokjes.

INGREDIËNTEN TOEVOEGEN

Laat de melkopschuimer altijd een paar seconden draaien voordat u de maatbekerdop gebruikt om ingrediënten geleidelijk toe te voegen.

Voeg ingrediënten altijd langzaam en in kleine hoeveelheden toe.

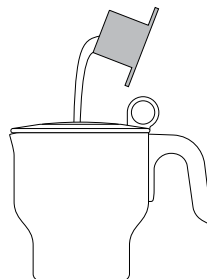

OPMERKING

De resultaten van het opschuimen zijn afhankelijk van de gebruikte ingrediënten. Wanneer u bijvoorbeeld dichte ingrediënten zoals dikke siroop, zware poeders of grote vlokken toevoegt, kan dit de hoeveelheid schuim aanzienlijk verminderen.

VEILIGHEIDSFUNCTIES

Bescherming tegen droogkoken en oververhitting

De melkopschuimer gaat automatisch uit als de melkkan oververhit raakt. Dit kan worden veroorzaakt doordat de melkkan leeg is, als het vloeistofniveau onder de MIN-markering ligt of het apparaat meerdere keren achter elkaar is gebruikt. Als dit gebeurt, klinken er 3 piepjes. Haal de stekker uit het stopcontact, wacht ongeveer 5 minuten tot de melkopschuimer is afgekoeld of vul de melkkan met water om deze sneller af te laten koelen.

Thermische zekering en overstrombeveiliging

Deze functie beschermt de melkopschuimer in geval van een stroomstoring. Als dit gebeurt, gaat de melkopschuimer automatisch uit en kan deze niet meer opnieuw worden geactiveerd. Stop onmiddellijk met het gebruik, haal de stekker uit het stopcontact en ga naar www.sageappliances.com of bel met de klantenservice van Sage.

ONDERHOUD EN REINIGING VAN UW SAGE® MILK CAFÉ™

Reinig zowel de melkkan als de minigarde elke keer onmiddellijk na gebruik om ophoping van melkresten te voorkomen.

1. Haal voor reiniging de stekker uit het stopcontact.
2. Direct na gebruik zijn de melkkan en de minigarde nog heet, dus til de melkkan voorzichtig van de basis en vul deze met kraanwater. Zodra de melkkan en de minigarde volledig zijn afgekoeld, haalt u de minigarde uit de kan en spoelt u eventuele melkresten af in warm water.
3. Was de melkkan, het deksel, de maatbekerdop en de minigarde in warm zeepsop af, spoel en droog alles goed af. De afdichting van het deksel kan worden verwijderd en afzonderlijk worden afgewassen.
4. Veeg de basis schoon met een zachte, vochtige doek. Droog deze grondig af.

OPMERKING

Gebruik op geen enkel deel van de melkopschuimer alkalische of schurende schoonmaakmiddelen, staalwol of schuursponsjes, aangezien deze het oppervlak kunnen beschadigen.

OPMERKING

Dompel de basis nooit onder in water of andere vloeistof. De buitenkant van de kan moet altijd schoon en droog zijn voordat u de kan op de basis plaatst en melkopschuimer gebruikt.

OPMERKING

De melkkan, het deksel, de maatbekerdop en de minigardes kunnen in de vaatwasser worden gereinigd (alleen in de bovenste lade). Om de levensduur van de minigardes te verlengen, raden wij echter aan om ze met de hand af te wassen.

PROBLEMEN OPLOSSEN

PROBLEEM	MOGELIJKE OORZAAK	WAT TE DOEN
Melk schuimt niet	<ul style="list-style-type: none"> De melk is warm of te warm om te schuimen. 	<ul style="list-style-type: none"> Gebruik koude, verse (of pas geopende) melk. Schuim eerder verwarmde melk niet opnieuw op. Verminder de hoeveelheid melk in de melkkan. Probeer een andere soort melk. Sommige melksoorten en -merken produceren meer schuim dan andere. We hebben bijvoorbeeld vastgesteld dat sommige soorten sojamelk schuim produceren terwijl andere dat niet doen. Experimenteer met verschillende melkopties en minigardes om het gewenste resultaat te bereiken. Wanneer u dichte ingrediënten zoals dikke siroop, zware poeders of grote vlokken toevoegt, kan dit de hoeveelheid schuim aanzienlijk verminderen. Dit is normaal.
Melk wordt niet warm		<ul style="list-style-type: none"> Zorg ervoor dat de melkkan goed op de basis is geplaatst. Zorg ervoor dat de melkopschuimer op de juiste manier is geactiveerd. Het opschuimen is begonnen wanneer de melkopschuimer eenmaal piept en de knop langzaam knippert. Als dit niet gebeurt, drukt u nogmaals één keer stevig op START/STOP. Verhoog de temperatuur door aan de knop START/STOP te draaien.
Minigarde draait niet of is losgeraakt	<ul style="list-style-type: none"> De minigarde is niet goed geplaatst. De minigarde is losgeraakt tijdens gebruik. Ingrediënten zijn te snel toegevoegd. 	<ol style="list-style-type: none"> Stop het apparaat. Giet de vloeistof uit de melkkan. Zorg dat de minigarde goed in de melkkan is geplaatst. Raadpleeg stap 2 en 3 op pagina 7. Wanneer de minigarde geplaatst is, draait u eraan met uw vingers. De garde moet vrij kunnen draaien. Neem contact op met de klantenservice van Sage® als dit niet het geval is. Vul de melkkan opnieuw met vloeistof. Begin met opschuimen. Voeg ingrediënten (indien gewenst) langzaam en in kleine hoeveelheden toe wanneer de melk al ronddraait.
3 piepjes	<ul style="list-style-type: none"> De melkopschuimer kan oververhit zijn. 	<ol style="list-style-type: none"> Haal de stekker uit het stopcontact. Giet de vloeistof uit de melkkan. Spoel de melkkan en de minigarde met koud water en droog grondig af. Zorg dat de melkopschuimer 5 minuten lang niet is gebruikt. Hierdoor kunnen de interne onderdelen afkoelen. Zorg dat de minigarde goed in de melkkan is geplaatst. Raadpleeg stap 2 en 3 op pagina 7. Wanneer de minigarde geplaatst is, draait u eraan met uw vingers. De garde moet vrij kunnen draaien. Neem contact op met de klantenservice van Sage® als dit niet het geval is. Begin weer met opschuimen.

PROBLEMEN OPLOSSEN

PROBLEEM	MOGELIJKE OORZAAK	WAT TE DOEN
Zoemend geluid	<ul style="list-style-type: none"> • Dit is normaal. Het is afkomstig van de koelventilator die voorkomt dat de melkopschuimer oververhit raakt. 	<ul style="list-style-type: none"> • U kunt de melkopschuimer blijven gebruiken tenzij de bescherming tegen droogkoken en oververhitting geactiveerd is (in dat geval hoort u 3 piepjes). Volg de bovenstaande instructies.
Melk is aangebrand	<ul style="list-style-type: none"> • De melk draait niet goed rond. • De melkkan is niet goed schoongemaakt en de melkresten van eerder gebruik raken aangebrand. 	<ul style="list-style-type: none"> • Zorg dat de minigarde goed in de melkkan is geplaatst. Raadpleeg stap 2 en 3 op pagina 7. Wanneer de minigarde geplaatst is, draait u eraan met uw vingers. De garde moet vrij kunnen draaien. Neem contact op met de klantenservice van Sage® als dit niet het geval is. • Zorg ervoor dat de melkkan elke keer na gebruik grondig wordt gereinigd, ook wanneer de kan meerdere keren achter elkaar wordt gebruikt.
Ingrediënten smelten niet	<ul style="list-style-type: none"> • De ingrediënten zijn toegevoegd voordat de melk is opgewarmd. • De ingrediënten zijn te groot. 	<ul style="list-style-type: none"> • Laat de melkopschuimer altijd een paar seconden draaien voordat u de maatbekerdp gebruikt om ingrediënten geleidelijk toe te voegen. • Zorg ervoor dat de ingrediënten klein genoeg zijn.
Melk is te koud/warm		<ul style="list-style-type: none"> • Pas de temperatuur aan uw persoonlijke voorkeur aan. • Vul de melkkan altijd tot een niveau tussen de MIN- en MAX-markeringen.
Knarsend geluid	<ul style="list-style-type: none"> • De minigarde is niet goed geplaatst. • De minigarde is losgeraakt tijdens gebruik. • De melkkan is tijdens het opschuimen van de basis gehaald. 	<ul style="list-style-type: none"> • Zorg dat de minigarde goed in de melkkan is geplaatst. Raadpleeg stap 2 en 3 op pagina 7. Wanneer de minigarde geplaatst is, draait u eraan met uw vingers. De garde moet vrij kunnen draaien. Neem contact op met de klantenservice van Sage® als dit niet het geval is. • Door de melkkan tijdens gebruik op te tillen kan de minigarde losraken. Stop het apparaat. Plaats de minigarde opnieuw voordat u het opschuimen hervat.
Noodstop		<ul style="list-style-type: none"> • U kunt het apparaat altijd stoppen door op het midden van de START/STOP-knop te drukken. Het opschuimen is gestopt wanneer de knop niet meer knippert.

GARANTIE

BEPERKTE GARANTIE VAN 2 JAAR

Sage Appliances biedt een garantie op dit product voor huishoudelijk gebruik in genoemde gebieden gedurende 2 jaar vanaf de datum van aankoop tegen defecten veroorzaakt door gebrekkige afwerking en materialen. Gedurende deze garantieperiode zal Sage Appliances defecte producten repareren, vervangen of terugbetalen (naar eigen goeddunken van Sage Appliances).

Alle wettelijke garantierechten onder de toepasselijke nationale wetgeving worden gerespecteerd en onze garantie doet geen afbreuk aan deze rechten. Voor de algemene voorwaarden van de garantie, evenals instructies over hoe u aanspraak maakt op de garantie, gaat u naar www.sageappliances.com.

OPMERKINGEN

the Milk Café™



IT GUIDA RAPIDA

Sage®

- 2 Norme di sicurezza importanti
- 6 Componenti di Sage® Milk Café™
- 7 Funzionamento di Sage® Milk Café™
- 9 Manutenzione e pulizia
- 10 Risoluzione dei problemi
- 13 Garanzia

SAGE® CONSIGLIA: LA SICUREZZA PRIMA DI TUTTO

In Sage® abbiamo molto a cuore la sicurezza. Creiamo e commercializziamo prodotti di consumo tenendo sempre presente la sicurezza dei nostri clienti. Inoltre, invitiamo i clienti a prestare molta attenzione durante l'utilizzo degli apparecchi elettrici e a osservare le seguenti precauzioni.

NORME DI SICUREZZA IMPORTANTI

LEGGERE TUTTE LE ISTRUZIONI PRIMA DELL'USO E CONSERVARLE PER CONSULTARLE IN FUTURO

- Sul sito sageappliances.com è disponibile anche una versione scaricabile di questo documento.
- Prima di usare l'apparecchio per la prima volta, verificare che la tensione della rete corrisponda a quella indicata sull'etichetta sotto il dispositivo.

In caso di dubbi, contattare l'azienda fornitrice di elettricità locale.

- Rimuovere e smaltire in sicurezza tutti i materiali di imballaggio prima di utilizzare l'apparecchio per la prima volta.
- Per eliminare il rischio di soffocamento per i bambini, smaltire in sicurezza la copertura protettiva della spina.
- Posizionare l'elettrodomestico su una superficie stabile, resistente al calore, piana e asciutta, lontano dal bordo. Utilizzare l'apparecchio lontano da fonti di calore come piastre elettriche, fornelli a gas o forni.
- Non spostare l'elettrodomestico mentre è acceso.
- Non posizionare l'elettrodomestico sopra o vicino a un fornello a gas o elettrico o in un punto in cui potrebbe entrare in contatto con qualsiasi altra fonte di calore.
- Non usare sul pianale del lavello.
- Tenere l'elettrodomestico lontano da pareti, tende e altri materiali sensibili al calore o al vapore.
- Lasciare uno spazio adeguato sopra e su tutti i lati per la circolazione dell'aria intorno all'elettrodomestico.

SAGE® CONSIGLIA: LA SICUREZZA PRIMA DI TUTTO

- Svolgere completamente il cavo prima dell'uso.
- Evitare che il cavo di alimentazione rimanga sospeso oltre il bordo di un tavolo o un banco, tocchi superfici calde o formi nodi.
- L'apparecchio non è destinato ad essere utilizzato per mezzo di un timer esterno o di un sistema di controllo remoto separato.
- Prima dell'uso, verificare sempre che l'elettrodomestico sia montato correttamente. Seguire le istruzioni fornite in questo libretto.
- Evitare il contatto con le superfici calde. Utilizzare maniglie o manopole.
- L'elettrodomestico è stato progettato appositamente per montare latte o prodotti alternativi al latte. Non è adatto a frullare, addensare o riscaldare altre sostanze alimentari come olio, uova, burro, panna da montare, zuppe, sughi, ecc.
- L'elettrodomestico non è progettato per mescolare una grande quantità di ingredienti secchi o sciogliere grandi pezzi di cibo, come ad esempio cioccolato a cubetti, noci tritate, spezie intere, erbe fresche, cubetti di ghiaccio, ecc.
- La parte inferiore della lattiera deve essere sempre pulita e asciutta prima di essere posizionata sulla base di alimentazione.
- Montare saldamente il coperchio sulla lattiera prima dell'uso. Non rimuovere il coperchio della lattiera durante il funzionamento.
- Fare attenzione quando si versa il latte con la schiuma, in quanto la lattiera e il latte caldo possono scottare.
- Non utilizzare l'elettrodomestico senza liquido. Riempire sempre almeno fino al segno MIN e non oltre il segno MAX all'interno della lattiera.
- La lattiera deve essere usata solo con la base di alimentazione in dotazione. Non utilizzare accessori diversi da quelli forniti con l'elettrodomestico in quanto potrebbero provocare incendi, scosse elettriche o lesioni personali.
- Non inserire oggetti metallici o simili nella lattiera perché potrebbero danneggiare o avere ripercussioni sul funzionamento dell'elettrodomestico.
- Per scollegare l'elettrodomestico, premere il pulsante START/STOP (il bordo del pulsante deve smettere di lampeggiare), quindi staccare la spina dalla presa di corrente.

- Prima di pulire, spostare o riporre l'elettrodomestico, assicurarsi sempre che sia spento e scollegato dalla presa di alimentazione e che si sia raffreddato a sufficienza.
- Quando l'elettrodomestico non è in uso, spostare sempre l'interruttore in posizione OFF, spegnere l'interruttore della presa e scollegare il cavo.
- Mantenere puliti l'apparecchio e gli accessori. Seguire scrupolosamente le istruzioni per la cura e la pulizia descritte in questo libretto.
- Non utilizzare prodotti abrasivi aggressivi, detersivi caustici o per forno quando si pulisce l'elettrodomestico.
- Questo apparecchio è destinato esclusivamente all'uso domestico. Non utilizzare per usi diversi da quello previsto. Non utilizzare su veicoli in movimento o barche. Non utilizzare all'aperto. L'uso non corretto potrebbe provocare lesioni.
- Tenere l'elettrodomestico e il cavo fuori dalla portata dei bambini di età pari o inferiore agli 8 anni.
- L'elettrodomestico può essere utilizzato da bambini di età superiore a 8 anni e da persone con ridotte capacità motorie, sensoriali o mentali o prive di esperienza o conoscenza dell'elettrodomestico stesso, a condizione che queste ultime lo utilizzino sotto la supervisione di qualcuno o secondo specifiche istruzioni ricevute in merito all'uso in sicurezza dell'elettrodomestico e che comprendano i rischi associati.
- Non lasciare che i bambini giochino con l'elettrodomestico.
- La pulizia dell'elettrodomestico può essere effettuata da bambini di età non inferiore a 8 anni e con la supervisione di un adulto.
- Qualsiasi operazione di manutenzione diversa dalla pulizia deve essere eseguita da un centro assistenza Sage® autorizzato.
- Ispezionare regolarmente il cavo di alimentazione e l'apparecchio stesso per verificare la presenza di danni. Se vengono rilevati danni di qualsiasi tipo, smettere immediatamente di usare l'apparecchio e portarlo con tutti i componenti al centro assistenza Sage autorizzato più vicino per l'esame, la sostituzione o la riparazione.

SAGE® CONSIGLIA: LA SICUREZZA PRIMA DI TUTTO



ATTENZIONE

Assicurarsi sempre che il disco montalatte sia fissato saldamente alla lattiera prima dell'uso.



ATTENZIONE

Il disco montalatte può essere fonte di soffocamento. I bambini devono essere sempre sorvegliati e mai lasciati con l'elettrodomestico incustodito.



ATTENZIONE

Non immergere mai la base di alimentazione, il cavo o la spina di alimentazione in acqua ed evitare che l'umidità entri in contatto con queste parti.

NOTA

Questo prodotto è stato testato e risulta in conformità con i limiti per le apparecchiature ISM. Tali limiti sono stati fissati per garantire una tutela idonea da interferenze dannose in ambiente domestico.

Questo prodotto genera, utilizza e può irradiare energia in radiofrequenza e, se non utilizzato secondo le istruzioni, può causare interferenze dannose alle comunicazioni radio. Non vi è alcuna garanzia che non si verifichino interferenze in determinate circostanze.

- Si consiglia l'installazione di un interruttore salvavita per una maggiore sicurezza durante l'utilizzo di tutti i dispositivi elettrici. Si consiglia l'uso di un salvavita con corrente operativa nominale non superiore a 30 mA. Rivolgersi a un elettricista per un parere professionale.
- Oltre alla cura e alla pulizia generale del prodotto, non è necessaria alcuna manutenzione del sistema di radiofrequenza.
- Cambiamenti o modifiche al prodotto potrebbero invalidare il diritto dell'utente di utilizzare l'apparecchiatura.
- Se questo prodotto causa interferenze dannose alla ricezione radiotelevisiva, verificabili spegnendo e riaccendendo il prodotto, l'utente è invitato a correggere l'interferenza adottando una o più delle seguenti misure:
 - Riorientare o riposizionare il prodotto.
 - Aumentare la distanza tra il prodotto e il ricevitore.
 - Collegare il prodotto a una presa su un circuito diverso da quello a cui è collegato il ricevitore.

- Per motivi di sicurezza, si consiglia di collegare l'apparecchio Sage® direttamente a una presa elettrica situata su un circuito dedicato separato da altri apparecchi. Se il circuito elettrico viene sovraccaricato da altri apparecchi, l'apparecchio potrebbe non funzionare correttamente. È sconsigliato l'utilizzo con una ciabatta o una prolunga.

ISTRUZIONI PER L'UTILIZZO CON IL CAVO CORTO

L'apparecchio Sage® è dotato di un cavo di alimentazione corto come precauzione di sicurezza per prevenire lesioni personali o danni alla proprietà che potrebbero verificarsi a causa dell'utilizzo di un cavo più lungo, che può rappresentare un ostacolo in cui inciampare o restare impigliati. Non permettere ai bambini di utilizzare o stare vicino all'elettrodomestico senza una stretta sorveglianza da parte di un adulto. Cavi di alimentazione o prolunghie più lunghi non sono consigliati, ma possono essere utilizzati con la dovuta cautela. Se viene utilizzata una prolunga,

(1) la potenza elettrica indicata sul cavo o sulla prolunga deve essere almeno pari alla potenza elettrica dell'elettrodomestico, (2) il cavo deve essere sistemato in modo stabile sul piano di lavoro, fuori dalla portata dei bambini e in modo da non rappresentare un ostacolo e (3) la prolunga deve comprendere una spina a tre poli con messa a terra.



Questo simbolo indica che l'apparecchio non può essere smaltito con i rifiuti domestici comuni. Deve essere conferito presso un centro di smaltimento locale specializzato o presso un rivenditore che fornisce questo servizio. Per ulteriori informazioni, contattare l'ufficio comunale locale.



Per proteggersi dalle scariche elettriche, non immergere il cavo di alimentazione, la spina o la base del motore in acqua o in qualsiasi altro liquido ed evitare che l'umidità entri in contatto con queste parti.

CONSERVARE QUESTE ISTRUZIONI

COMPONENTI DI SAGE® MILK CAFÉ™

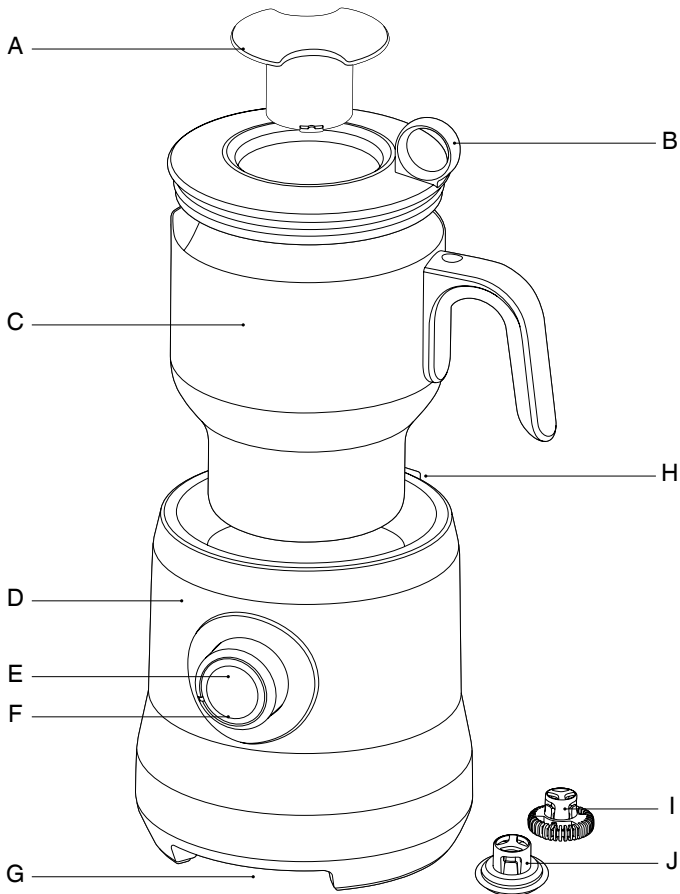

- | | |
|---------------------------------------|--------------------------------------|
| A. Tappo dosatore | F. Indicatore LED |
| B. Coperchio della lattiera | G. Alloggiamento del cavo |
| C. Lattiera lavabile in lavastoviglie | H. Alloggiamento del disco integrato |
| D. Base di alimentazione | I. Disco montalatte per cappuccino |
| E. Manopola a pressione START STOP | J. Disco montalatte per caffelatte |



Informazioni sui valori nominali
220-240 V ~50/60 Hz 500 W

MONTATURA DEL LATTE CALDO

1. Posizionare il montalatte su una superficie piana e collegare il cavo di alimentazione a una presa di corrente da 220-240 V. Il bordo del pulsante START I STOP si illumina.

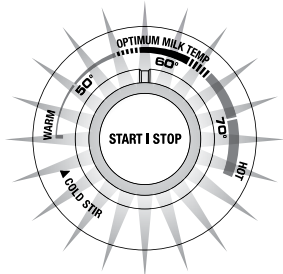

2. Selezionare il disco montalatte "Capp" (cappuccino) o "Latté" (caffelatte).

Scegliere il disco "Capp" per una schiuma densa e cremosa o il disco "Latté" per una consistenza omogenea e vellutata.

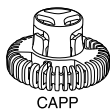

CAPP

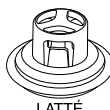

LATTÉ

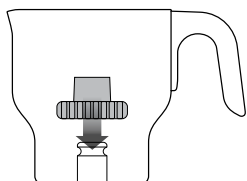

ESTREMITÀ PIÙ LARGA DEL DISCO RIVOLTA VERSO IL BASSO

3. Inserire il disco montalatte sull'albero alla base della lattiera. **Assicurarsi che il disco sia inserito nel modo corretto con la parte più larga in fondo alla lattiera.** Il disco deve scattare con un "clic", agganciandosi saldamente sull'albero.

NOTA

Se il disco non è inserito correttamente potrebbe spostarsi durante il funzionamento. Inoltre si potrebbe sentire un rumore stridente oppure si noterà che il latte non ruota in un vortice.



ATTENZIONE

Il disco montalatte può essere fonte di soffocamento. I bambini devono essere sempre sorvegliati e mai lasciati con l'elettrodomestico incustodito.

4. Versare la quantità necessaria di latte freddo, fresco (o appena aperto) nella lattiera, quindi coprire con il coperchio.

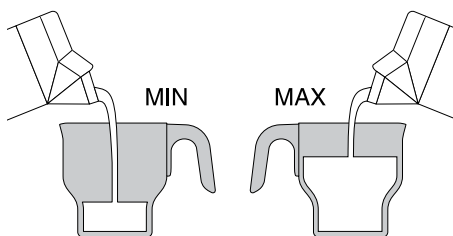

NOTA

Non utilizzare mai senza il livello minimo di liquido nella lattiera. Se la lattiera è vuota il montalatte si spegnerà automaticamente. Se ciò si verifica, è necessario attendere che il montalatte si raffreddi prima di riutilizzarlo. Consultare pagina 8.

5. Assicurarsi che il coperchio della lattiera sia fissato saldamente. Posizionare il montalatte sulla base di alimentazione.
6. Ruotare la manopola START / STOP sulla temperatura desiderata.

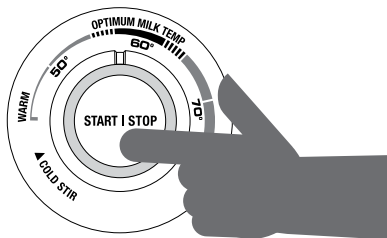

PREMERE CON FERMEZZA SOLO UNA VOLTA

FUNZIONAMENTO DI SAGE® MILK CAFÉ™

7. Premere con fermezza il pulsante START / STOP una sola volta.
La montatura inizia quando il montalatte emette un segnale acustico e il bordo del pulsante lampeggia lentamente.

NOTA

Non rimuovere la lattiera dalla base di alimentazione durante il funzionamento. Ciò potrebbe spostare il disco montalatte e causare un rumore stridente. Premere sempre al centro della manopola START / STOP prima di rimuovere la lattiera. L'operazione è conclusa quando il bordo del pulsante smette di lampeggiare.



ATTENZIONE

Durante e dopo il funzionamento le superfici dell'apparecchio sono calde.

8. Pulire la lattiera e il disco montalatte subito dopo l'uso. Consultare la sezione Manutenzione e pulizia.

NOTA

Per evitare l'attivazione della protezione contro il surriscaldamento quando si monta una quantità considerevole di latte, è consigliabile lasciare raffreddare la lattiera per circa 5 minuti o riempirla di acqua per un raffreddamento più rapido.

UTILIZZO DELL'IMPOSTAZIONE "COLD STIR"

L'impostazione "Cold Stir" (mescolatura a freddo) consente di mescolare latte già freddo o caldo senza ulteriore riscaldamento.

Utilizzare per montare il latte per bevande fredde come il cappuccino freddo, per mescolare sciroppi e aromi per cioccolato o caffè freddo, o per mescolare polvere solubile per bevande istantanee a base di latte o acqua.

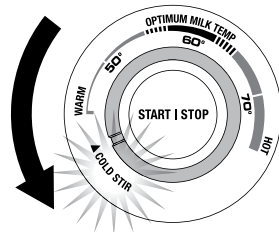

NOTA

L'elettrodomestico è stato progettato appositamente per montare latte o prodotti alternativi al latte. Non è adatto a frullare, addensare o riscaldare altre sostanze alimentari come olio, uova, burro, panna da montare, zuppe, sughi, ecc.

Il montalatte non è progettato per mescolare una grande quantità di ingredienti secchi o sciogliere grandi pezzi di cibo, come ad esempio cioccolato a cubetti, noci tritate, spezie intere, erbe fresche o cubetti di ghiaccio.

AGGIUNTA DEGLI INGREDIENTI

Avviare il montalatte e lasciarlo in funzione per alcuni secondi prima di utilizzare il tappo dosatore per aggiungere gradualmente gli ingredienti.

Aggiungere sempre gli ingredienti lentamente e in piccole quantità.

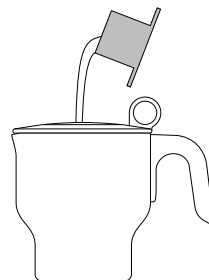

NOTA

Il risultato della montatura varia a seconda degli ingredienti utilizzati. Ad esempio, l'aggiunta di ingredienti densi come sciroppi, polveri grossolane e scaglie di grandi dimensioni può ridurre significativamente la quantità di schiuma.

DISPOSITIVI DI SICUREZZA

Protezione contro il surriscaldamento

Se la lattiera si surriscalda il montalatte interrompe automaticamente il funzionamento. Ciò può accadere se la lattiera è vuota, se il livello del liquido è al di sotto del segno MIN o dopo più utilizzi consecutivi. In questi casi vengono emessi 3 segnali acustici. Scollegare il cavo di alimentazione dalla presa di corrente, attendere circa 5 minuti che il montalatte si raffreddi o riempire la lattiera con acqua per un raffreddamento più rapido.

Termofusibile e protezione da corrente

Questa funzionalità protegge il montalatte in caso di grave guasto. Se ciò accade, il montalatte si spegne automaticamente e non si riattiva. Interrompere immediatamente l'utilizzo, scollegare il cavo di alimentazione dalla presa di corrente e visitare il sito www.sageappliances.com o contattare il servizio consumatori di Sage.

MANUTENZIONE E PULIZIA DI SAGE® MILK CAFÉ™

Sia la lattiera che il disco montalatte devono essere puliti immediatamente dopo ogni utilizzo per evitare l'accumulo di residui di latte.

1. Prima di procedere alla pulizia, scollegare il cavo di alimentazione dalla presa di corrente.
2. Subito dopo l'utilizzo la lattiera e il disco montalatte sono molto caldi, quindi rimuovere con attenzione la lattiera dalla base di alimentazione e riempirla con acqua di rubinetto. Una volta che la lattiera e il disco montalatte si sono raffreddati completamente, rimuovere il disco montalatte e sciacquare via il latte con acqua tiepida.
3. Lavare la lattiera, il coperchio, il tappo dosatore e il disco montalatte in acqua calda e sapone, sciacquare e asciugare accuratamente. La guarnizione del coperchio può essere rimossa e lavata separatamente.
4. Pulire l'esterno della base di alimentazione con un panno morbido umido. Asciugare a fondo.

NOTA

Non utilizzare detergenti alcalini o abrasivi, lana d'acciaio o pagliette abrasive su qualsiasi parte del montalatte perché possono danneggiare le superfici dell'apparecchio.

NOTA

Non immergere la base di alimentazione in acqua o in altro liquido. La parte esterna della lattiera deve essere sempre pulita e asciutta prima di essere posizionata sulla base di alimentazione per l'utilizzo.

NOTA

La lattiera, il coperchio, il tappo dosatore e i dischi montalatte possono essere lavati in lavastoviglie (solo nel ripiano superiore). Tuttavia, per prolungare la durata dei dischi montalatte, è consigliabile lavarli a mano.

RISOLUZIONE DEI PROBLEMI

PROBLEMA	POSSIBILE CAUSA	COME PROCEDERE
Il latte non fa schiuma?	<ul style="list-style-type: none"> • Il latte è tiepido o troppo caldo e quindi non produce schiuma. 	<ul style="list-style-type: none"> • Utilizzare latte freddo (fresco o appena aperto). • Non montare di nuovo il latte già riscaldato. • Provare a ridurre la quantità di latte nella lattiera. • Provare un latte diverso. Alcuni tipi e marchi di latte producono più schiuma di altri. Ad esempio, alcuni tipi di latte di soia producono schiuma mentre altri no. Sperimentare con differenti tipi di latte e dischi montalatte per ottenere il risultato desiderato. • L'aggiunta di ingredienti densi come sciroppi, polveri grossolane e scaglie di grandi dimensioni può ridurre significativamente la quantità di schiuma. Questo fa parte del normale funzionamento dell'apparecchio.
Il latte non si scalda?		<ul style="list-style-type: none"> • Controllare che la lattiera sia posizionata correttamente sulla base di alimentazione. • Assicurarsi che il montalatte sia stato attivato correttamente. La montatura inizia quando il montalatte emette un segnale acustico e il bordo del pulsante lampeggia lentamente. Se il montalatte non funziona in questo modo, premere di nuovo con fermezza il pulsante START / STOP una sola volta. • Aumentare la temperatura ruotando la manopola START / STOP verso destra.
Il disco montalatte non si muove o non si trova nella posizione corretta?	<ul style="list-style-type: none"> • Il disco montalatte non è stato inserito correttamente. • Il disco montalatte è uscito dalla sede durante il funzionamento. • Gli ingredienti sono stati aggiunti troppo velocemente. 	<ol style="list-style-type: none"> 1. Arrestare il funzionamento. 2. Rimuovere il liquido dalla lattiera. 3. Assicurarsi che il disco montalatte sia montato saldamente e correttamente. Fare riferimento ai passaggi 2 e 3 a pagina 8. Una volta montato, ruotare il disco montalatte con le dita e verificare che giri liberamente. In caso contrario, contattare il servizio consumatori di Sage®. 4. Riempire la lattiera con il prodotto liquido. 5. Avviare la montatura. Se lo si desidera, dopo che il latte inizia a girare in vortice, è possibile aggiungere altri ingredienti, lentamente e in piccole quantità.
3 segnali acustici?	<ul style="list-style-type: none"> • Il montalatte potrebbe essersi surriscaldato. 	<ol style="list-style-type: none"> 1. Scollegare il cavo dalla presa di corrente. 2. Rimuovere il liquido dalla lattiera. Risciacquare la lattiera e il disco montalatte con acqua fredda e asciugarli accuratamente. 3. Assicurarsi che il montalatte non venga utilizzato per 5 minuti. Ciò consente ai componenti interni di raffreddarsi. 4. Assicurarsi che il disco montalatte sia montato saldamente e correttamente. Fare riferimento ai passaggi 2 e 3 a pagina 8. Una volta montato, ruotare il disco montalatte con le dita e verificare che giri liberamente. In caso contrario, contattare il servizio consumatori di Sage®. 5. Avviare di nuovo la montatura.

RISOLUZIONE DEI PROBLEMI

PROBLEMA	POSSIBILE CAUSA	COME PROCEDERE
Ronzio?	<ul style="list-style-type: none"> Questo fa parte del normale funzionamento dell'apparecchio. Il rumore proviene dalla ventola di raffreddamento che impedisce il surriscaldamento del montalatte. 	<ul style="list-style-type: none"> Durante questo periodo, è comunque possibile utilizzare il montalatte a meno che la protezione contro il surriscaldamento non sia attivata (verranno emessi 3 segnali acustici). Seguire le istruzioni fornite sopra.
Latte bruciato?	<ul style="list-style-type: none"> Il latte non gira correttamente in un vortice. La lattiera non è stata pulita in modo appropriato e i residui di latte dell'uso precedente stanno bruciando. 	<ul style="list-style-type: none"> Assicurarsi che il disco montalatte sia montato saldamente e correttamente. Fare riferimento ai passaggi 2 e 3 a pagina 8. Una volta montato, ruotare il disco montalatte con le dita e verificare che giri liberamente. In caso contrario, contattare il servizio consumatori di Sage®. Assicurarsi che la lattiera venga pulita a fondo dopo ogni utilizzo e tra un utilizzo e l'altro.
Gli ingredienti non si sciolgono?	<ul style="list-style-type: none"> Gli ingredienti sono stati aggiunti prima che il latte si fosse riscaldato. Gli ingredienti sono troppo grandi. 	<ul style="list-style-type: none"> Avviare il montalatte e lasciarlo in funzione per alcuni secondi prima di utilizzare il tappo dosatore per aggiungere gradualmente gli ingredienti. Assicurarsi che gli ingredienti siano in piccoli pezzi.
Il latte è troppo freddo/ troppo caldo?		<ul style="list-style-type: none"> Regolare la temperatura in base alle preferenze personali. Riempire sempre la lattiera con una quantità di latte compresa fra i segni MIN e MAX.
Rumore stridente?	<ul style="list-style-type: none"> Il disco montalatte non è stato inserito correttamente. Il disco montalatte è uscito dalla sede durante il funzionamento. La lattiera è stata rimossa dalla base di alimentazione durante il funzionamento. 	<ul style="list-style-type: none"> Assicurarsi che il disco montalatte sia montato saldamente e correttamente. Fare riferimento ai passaggi 2 e 3 a pagina 8. Una volta montato, ruotare il disco montalatte con le dita e verificare che giri liberamente. In caso contrario, contattare il servizio consumatori di Sage®. La rimozione della lattiera durante il funzionamento può far spostare il disco montalatte. Arrestare il funzionamento. Reinserire correttamente il disco montalatte prima di ricominciare.
Arresto di emergenza?		<ul style="list-style-type: none"> Per interrompere il funzionamento in qualsiasi momento, premere al centro della manopola START / STOP. L'operazione è conclusa quando il bordo del pulsante smette di lampeggiare.

GARANZIA

GARANZIA LIMITATA DI 2 ANNI

Sage Appliances offre una garanzia per l'utilizzo domestico di questo prodotto in specifiche aree geografiche, per 2 anni dalla data di acquisto. La garanzia copre eventuali malfunzionamenti causati da difetti di fabbricazione o dei materiali. Durante il periodo coperto dalla garanzia, Sage Appliances sarà tenuta a riparare, sostituire o rimborsare l'importo corrispondente ai prodotti difettosi (a sola discrezione di Sage Appliances).

Tutti i diritti di garanzia previsti dalla legislazione nazionale applicabile verranno rispettati e non possono essere annullati dalla presente garanzia. Per i termini e le condizioni complete della garanzia e per istruzioni su come inviare una richiesta di risarcimento, visitare il sito www.sageappliances.com.

NOTE

the Milk Café™



ES GUÍA RÁPIDA

Sage®

- 2 Medidas de seguridad importantes
- 7 Conoce tu Sage® Milk Café™
- 8 Manejo de tu Sage® Milk Café™
- 9 Cuidado y limpieza
- 10 Resolución de problemas
- 11 Garantía

SAGE®

RECOMIENDA

SEGURIDAD

ANTE TODO

En Sage® nos preocupa mucho la seguridad. Para el diseño y la fabricación de nuestros productos de consumo tenemos en cuenta antes que nada la seguridad de nuestros clientes, como tú. También te rogamos que actúes cuidadosamente al usar cualquier electrodoméstico y que tomes las precauciones siguientes.

MEDIDAS

DE SEGURIDAD

IMPORTANTES

LEE TODAS LAS INSTRUCCIONES ANTES DEL USO Y GUÁRDALAS

- Hay una versión de este documento disponible en sageappliances.com para descargar.
- Antes de usar el producto por primera vez, asegúrate de que la tensión eléctrica de la toma de corriente coincida con la que figura en la etiqueta en la base del electrodoméstico. Si tienes

alguna duda, ponte en contacto con tu compañía eléctrica local.

- Retira y desecha de forma apropiada los materiales de embalaje antes del primer uso.
- Para evitar riesgos de asfixia de niños pequeños, desecha correctamente la cubierta protectora del enchufe.
- Coloca el electrodoméstico sobre una superficie estable, resistente al calor, nivelada y seca. No lo pongas muy cerca del borde ni cerca de una fuente de calor (por ejemplo, una placa de cocina eléctrica, un quemador de gas o un horno).
- No muevas el electrodoméstico mientras esté encendido.
- No coloques el electrodoméstico sobre o cerca de un quemador de gas o eléctrico caliente, o un lugar donde pueda entrar en contacto con cualquier otra fuente de calor.
- No lo utilices sobre el escurridor del fregadero.
- Mantén el electrodoméstico alejado de paredes, cortinas y otros materiales sensibles al calor o al vapor.
- Proporciona un espacio adecuado encima y en todos los lados para que circule el aire alrededor del electrodoméstico.
- Desenrolla completamente el cable de alimentación antes de usar el electrodoméstico.
- Evita que el cable de alimentación sobresalga del borde de una encimera o una mesa, entre en contacto con superficies calientes o se enrede.
- Este electrodoméstico no está diseñado para utilizarse junto con un temporizador externo ni con ningún otro sistema de control a distancia.

SAGE® RECOMIENDA SEGURIDAD ANTE TODO

- Asegúrate siempre de que el electrodoméstico esté correctamente ensamblado antes de usarlo. Sigue las instrucciones indicadas en esta publicación.
- No toques las superficies calientes. Utiliza las asas, manijas o perillas.
- El electrodoméstico se ha diseñado específicamente para espumar leche y otras alternativas a la leche y no está diseñado para batir, espesar o calentar otras sustancias alimenticias, por ejemplo, aceite, huevos, mantequilla, nata batida espesa, sopas, salsas, etc.
- El electrodoméstico no está diseñado para mezclar una gran cantidad de ingredientes secos o derretir grandes piezas de alimentos, por ejemplo, chocolate en cubitos, frutos secos molidos, especias enteras, hierbas frescas, cubitos de hielo, etc.
- La parte inferior de la jarra siempre debe estar limpia y seca antes de colocarla en la base de alimentación.
- Fija firmemente la tapa de la jarra a la jarra antes de usar el electrodoméstico. No retires la tapa de la jarra durante el funcionamiento.
- Ten cuidado cuando viertas leche espumada de la jarra ya que la jarra y la leche caliente pueden escaldarte.
- No hagas funcionar el electrodoméstico sin líquido. Llena siempre al menos hasta la marca "MIN" y no más allá de la marca "MAX" dentro de la jarra.
- La jarra solo debe utilizarse con la base de alimentación suministrada. No utilices accesorios que no sean los suministrados con el electrodoméstico, ya que pueden provocar incendios, descargas eléctricas o lesiones a personas.
- No coloques objetos metálicos o similares en la jarra, ya que esto podría dañar o afectar al funcionamiento del electrodoméstico.
- Para desconectar, pulsa el botón START/STOP (el contorno del botón debería dejar de parpadear), luego retira el enchufe de la toma de corriente.
- Antes de limpiar, mover o guardar el electrodoméstico, asegúrate siempre de que esté APAGADO y desenchufado de la toma de corriente, y de que se haya enfriado tras el uso.
- Cuando no utilices el electrodoméstico, debe estar apagado (en la posición OFF) y desenchufado de la toma de corriente.
- Mantén el electrodoméstico y los accesorios limpios. Sigue estrictamente las instrucciones de limpieza indicadas en esta publicación.
- No utilices productos de limpieza muy abrasivos, cáusticos o limpiadores de hornos al limpiar el electrodoméstico.
- Este electrodoméstico es solo para uso doméstico. No se debe utilizar para fines distintos de su uso previsto. No se debe utilizar en vehículos o embarcaciones en movimiento. No se debe utilizar al aire libre. El uso inapropiado podría causar lesiones.
- El electrodoméstico y el cable deben mantenerse fuera del alcance de los niños menores de 8 años.
- El electrodoméstico puede ser utilizado por niños mayores de 8 años y personas con

discapacidades físicas o mentales, o sin experiencia ni conocimientos de uso, siempre y cuando reciban supervisión o instrucciones para el uso seguro del dispositivo y comprendan los riesgos implicados.

- No permitas que los niños jueguen con este electrodoméstico.
- La limpieza del electrodoméstico no debe ser realizada por niños menores de 8 años, ni por niños mayores sin la supervisión de un adulto.
- Cualquier tarea de mantenimiento que no sea de limpieza debe realizarla un Centro de servicio autorizado de Sage®.
- Inspecciona regularmente el cable de alimentación, el enchufe y el electrodoméstico mismo en busca de daños. Si descubres cualquier daño, deja de usar el electrodoméstico inmediatamente y devuélvelo al Centro de servicio autorizado de Sage más cercano para que lo examinen, sustituyan o reparen.

 **ADVERTENCIA**

Asegúrate siempre de que el disco para espuma esté bien sujeto a la jarra de leche antes del uso.

 **ADVERTENCIA**

El disco para espuma supone un peligro de asfixia. Siempre hay que vigilar a los niños. Nunca hay que dejarlos a solas con el electrodoméstico.

 **ADVERTENCIA**

Nunca sumerjas en agua la base de alimentación, el cable de alimentación o el enchufe, ni permitas que la humedad entre en contacto con estas piezas.

NOTA

Este producto ha sido probado y cumple los límites para equipos ISM. Estos límites están diseñados para proporcionar una protección razonable contra interferencias perjudiciales en una instalación residencial.

Este producto genera, utiliza y puede emitir energía de radiofrecuencia y, si no se utiliza de acuerdo con las instrucciones, puede causar interferencias perjudiciales en las comunicaciones de radio. No hay garantía de que no se produzcan interferencias en una instalación en particular.

- Se recomienda la instalación de un interruptor diferencial para ofrecer seguridad adicional al usar todos los electrodomésticos. Se recomienda usar interruptores de seguridad con una corriente de funcionamiento nominal de no más de 30 mA. Solicita asesoramiento profesional a un electricista.
- Aparte del cuidado general y la limpieza del producto, no se requiere mantenimiento del sistema de radiofrecuencia.

SAGE® RECOMIENDA SEGURIDAD ANTE TODO

- Los cambios o modificaciones al producto podrían anular la autoridad del usuario para operar el equipo.
- Si este producto causa interferencias perjudiciales en la recepción de radio o televisión, lo que se puede determinar apagando y encendiendo el producto, se recomienda al usuario que corrija la interferencia mediante una o más de las siguientes medidas:
 - Reorientar o reubicar el producto.
 - Aumentar la separación entre el producto y el receptor.
 - Conectar el producto a una toma de corriente en un circuito diferente al que esté conectado el receptor.
- Por razones de seguridad, se recomienda que conectes tu electrodoméstico Sage® directamente a su propia toma de corriente en un circuito dedicado separado de otros electrodomésticos. Si el circuito eléctrico está sobrecargado con otros electrodomésticos, es posible que el electrodoméstico no funcione correctamente. No se recomienda su uso junto con una regleta o un alargador.

INSTRUCCIONES DE CABLE CORTO

Tu electrodoméstico Sage® está equipado con un cable de alimentación corto como medida de seguridad para evitar lesiones personales o daños a la propiedad como resultado de tirones, tropiezos o enredos con un cable más largo.

No permitas que los niños utilicen o estén cerca de este electrodoméstico sin la supervisión cercana de un adulto. No se recomiendan los cables de alimentación desacoplables más largos ni los cables de extensión, pero se pueden usar si se tienen cuidado. Si se usa un cable de extensión, (1) la calificación eléctrica marcada del conjunto de cables o del cable de extensión debe ser al menos tan grande como la calificación eléctrica del electrodoméstico, (2) el cable debe estar dispuesto de manera que no cuelgue sobre la encimera o el tablero de la mesa donde los niños puedan tirar de él o tropezar involuntariamente y (3) el cable de extensión debe incluir un enchufe de conexión a tierra de 3 clavijas.



Este símbolo indica que el electrodoméstico no debe desecharse con la basura doméstica normal. Debe llevarse a un centro de recogida de residuos designado por las autoridades locales para ese fin, o a una empresa que preste ese servicio. Para obtener más información, ponte en contacto con los servicios municipales.



Para evitar descargas eléctricas, no sumerjas el cable de alimentación, el enchufe ni la base del motor en agua ni en ningún otro líquido, ni permitas que la humedad entre en contacto con estas piezas.

GUARDA ESTAS INSTRUCCIONES

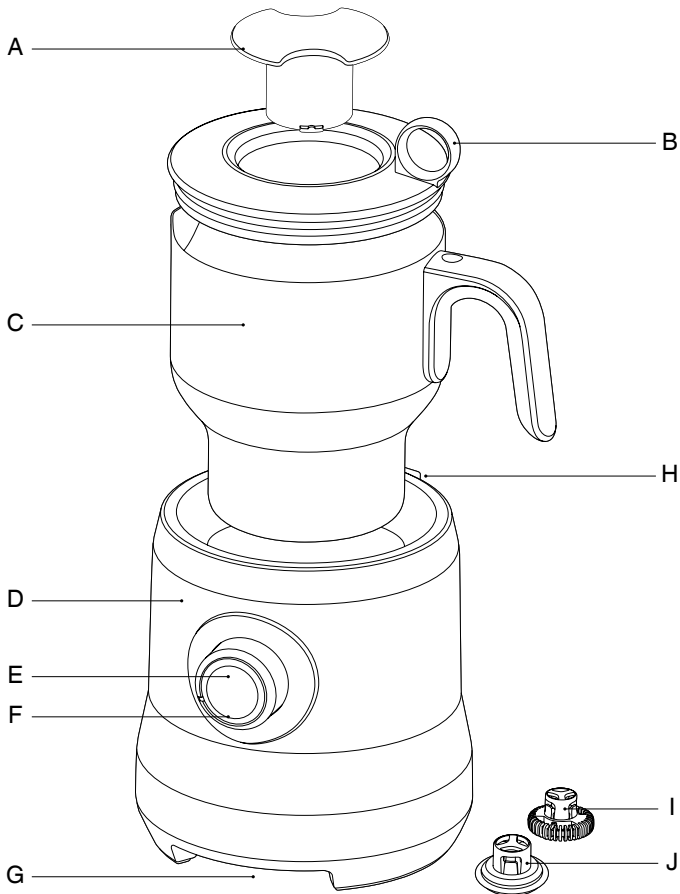

- A. Tapón medidor
- B. Tapa de la jarra
- C. Jarra de leche apta para lavavajillas
- D. Base de alimentación
- E. Botón giratorio START | STOP
- F. Indicador LED

- G. Enrollables
- H. Almacenamiento de disco incorporado
- I. Disco para espuma de capuchino (Capp)
- J. Disco para espuma de café con leche (Latte)

CE Datos técnicos
220-240 V ~50-60 Hz 500 W

MANEJO DE TU SAGE® MILK CAFÉ™

ESPUMADO DE LECHE CALIENTE

1. Coloca el espumador de leche en una superficie plana y conecta el cable de alimentación a una toma de corriente de 220–240 V. El contorno del botón START | STOP se iluminará.

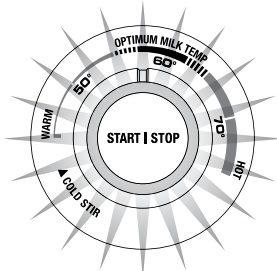

2. Selecciona el disco para espuma “Capp” o “Latte”.

Elige el disco “Capp” para una espuma espesa y cremosa o el disco “Latte” para obtener una leche suave y sedosa.

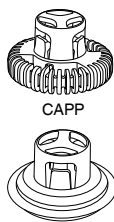

LATTÉ LADO ANCHO DEL DISCO HACIA ABAJO

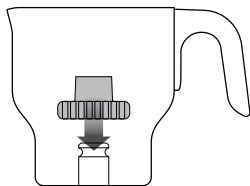

3. Coloca el disco para espuma en el eje en la base de la jarra de leche. **Asegúrate de que el disco esté insertado de manera correcta con la parte más ancha del disco en la parte inferior de la jarra.** El disco debe “hacer clic” firmemente en el eje.

NOTA

Si el disco no se inserta correctamente, se puede desalojar durante el funcionamiento, se puede oír un ruido de traqueteo o puede que la leche no de vueltas.



ADVERTENCIA

El disco para espuma supone un peligro de asfixia. Siempre hay que vigilar a los niños. Nunca hay que dejarlos a solas con el electrodoméstico.

4. Vierte la cantidad necesaria de leche fría, fresca (o recién abierta) en la jarra de leche y luego cúbreala con la tapa de la jarra.

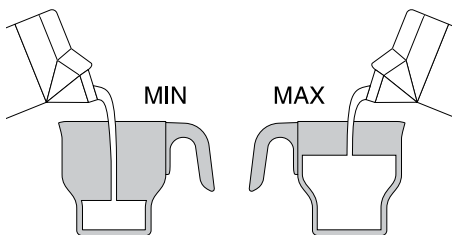

NOTA

Nunca lo hagas funcionar sin el nivel mínimo de líquido en la jarra de leche. El espumador de leche se apagará automáticamente si la jarra de leche está vacía. Si esto ocurre, deberás esperar a que el espumador de leche se enfríe antes de volver a usarlo, consulta la página 8.

5. Asegúrate de que la tapa de la jarra esté bien sujeta. Coloca la jarra de leche en la base de alimentación.
6. Gira el botón giratorio START / STOP a la temperatura deseada.

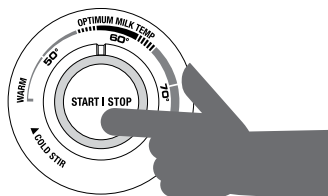

PULSAR CON FIRMEZA, SOLO UNA VEZ

7. Pulsa el botón giratorio START / STOP una sola vez, firmemente. **El espumado ha empezado una vez que el espumador de leche emite un pitido y el contorno del botón parpadea lentamente.**

NOTA

No retires el jarra de leche de la base de alimentación cuando esté en funcionamiento. Si lo haces, puedes desalojar el disco para espuma y provocar un ruido de traqueteo. Pulsa siempre el centro del botón giratorio START / STOP antes de retirar la jarra. El funcionamiento se ha detenido una vez que el contorno del botón haya dejado de parpadear.



ADVERTENCIA

Las superficies de los electrodos-méxicos estarán calientes durante y después de su funcionamiento.

8. Limpia la jarra de leche y el disco para espuma inmediatamente después del uso. Consulta Cuidado y limpieza.

NOTA

Al espumar varios lotes, para evitar que se active la Protección contra funcionamiento sin agua, recomendamos que la jarra de leche se enfríe durante aproximadamente 5 minutos, o que se llene la jarra de leche con agua para que se enfríe más rápido.

USO DEL AJUSTE “COLD STIR”

El ajuste “Cold Stir” te permite remover leche ya fría o caliente sin calor adicional.

Úsalo para espumar leche para bebidas frías como un capuchino helado; para mezclar jarabes y condimentos para un chocolate helado o moca; o para añadir bebidas instantáneas en polvo solubles en leche o agua.

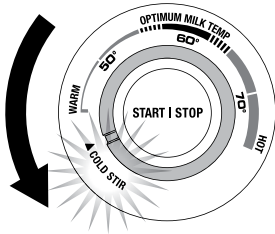

NOTA

El espumador de leche se ha diseñado específicamente para espumar leche y otras alternativas a la leche y no está diseñado para batir, espesar o calentar otras sustancias alimenticias, por ejemplo, aceite, huevos, mantequilla, nata batida espesa, sopas, salsas, etc.

El espumador de leche no está diseñado para mezclar una gran cantidad de ingredientes secos o derretir grandes piezas de alimentos, por ejemplo, chocolate en cubitos, frutos secos molidos, especias enteras, hierbas frescas o cubitos de hielo.

ADICIÓN DE INGREDIENTES

Permite siempre que el espumador de leche se ponga en marcha unos segundos antes de usar la tapa de medición para agregar ingredientes gradualmente.

Añade siempre los ingredientes lentamente y en pequeñas cantidades.

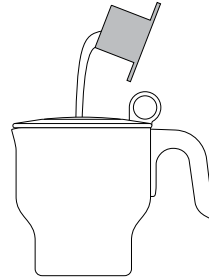

NOTA

Los resultados del espumado difieren según los ingredientes utilizados. Por ejemplo, añadir ingredientes densos como jarabes espesos, polvos pesados y copos grandes puede reducir significativamente la cantidad de espuma.

CARACTERÍSTICAS DE SEGURIDAD

Funcionamiento sin agua, protección contra sobrecalentamiento

El espumador de leche dejará de funcionar automáticamente si la jarra de leche se sobrecalienta. Esto puede suceder si la jarra de leche está vacía, si el líquido está por debajo de la marca de medición MIN o después de usos consecutivos. Si esto ocurre, sonarán 3 alertas. Desconecta el cable de alimentación de la toma de corriente, espera aproximadamente 5 minutos a que se enfríe el espumador de leche o llena la jarra de leche con agua para un enfriamiento más rápido.

Fusible térmico y protección de corriente

Esta característica protege el espumador de leche en caso de un fallo importante. Si esto ocurre, el espumador de leche se apagará automáticamente y no se reactivará. Deja de usarlo de inmediato, quita el enchufe de la toma de corriente y visita www.sageappliances.com o llama al servicio de atención al cliente de Sage.

CUIDADO Y LIMPIEZA PARA TU SAGE® MILK CAFÉ™

Tanto la jarra de leche como el disco para espuma deben limpiarse inmediatamente después de cada uso para evitar la acumulación de residuos de leche.

1. Desenchufa el cable de alimentación de la toma de corriente antes de la limpieza.
2. La jarra de leche y el disco para espuma estarán calientes inmediatamente después de su uso, así que retira con cuidado la jarra de leche de la base de alimentación y llénala con agua del grifo. Una vez que la jarra de leche y el disco para espuma se hayan enfriado completamente, retira el disco para espuma y enjuaga la leche con agua tibia.
3. Lava la jarra de leche, la tapa de la jarra, la tapa de medición y el disco para espuma en agua tibia jabonosa, enjuaga y seca bien. La junta de la tapa se puede quitar y lavar por separado.
4. Limpia el exterior de la base de alimentación con una esponja suave y húmeda. Seca bien todo.

NOTA

No utilices productos de limpieza abrasivos o alcalinos, ni estropajos de lana de acero para limpiar ninguna pieza del espumador de leche, ya que pueden dañar la superficie.

NOTA

No sumerjas nunca en agua ni en ningún otro líquido la base de alimentación. La parte exterior de la jarra de leche siempre debe estar limpia y seca antes de colocarla en la base de alimentación antes de usarla.

NOTA

La jarra de leche, la tapa de la jarra, la tapa de medición y los discos para espuma pueden lavarse en el lavavajillas (solo en el estante superior). Sin embargo, para prolongar la vida útil de los discos para espuma, recomendamos lavarlos a mano.

RESOLUCIÓN DE PROBLEMAS

PROBLEMA	CAUSA POSIBLE	QUÉ HACER
¿La leche no se espuma?	<ul style="list-style-type: none"> • La leche está tibia o demasiado caliente para hacer espuma. 	<ul style="list-style-type: none"> • Usa leche fría, fresca (o recién abierta). • No vuelvas a espumar la leche ya calentada. • Intenta reducir la cantidad de leche en la jarra de leche. • Prueba una leche diferente. Algunas leches y marcas de leche producen más espuma que otras. Por ejemplo, hemos notado que algunas leches de soja producen espuma, mientras que otras no. Experimenta con diferentes opciones de leche y discos para espuma para lograr el resultado deseado. • Añadir ingredientes densos como jarabes espesos, polvos pesados y copos grandes puede reducir significativamente la cantidad de espuma. Esto es normal.
¿La leche no se calienta?		<ul style="list-style-type: none"> • Asegúrate de que la jarra de leche esté colocada correctamente en la base de alimentación. • Asegúrate de que el espumador de leche se haya activado correctamente. El espumado ha empezado una vez que el espumador de leche emite un pitido y el contorno del botón parpadea lentamente. Si el espumador de leche no hace esto, vuelve a pulsar el botón START / STOP del botón giratorio una vez, firmemente. • Aumenta la temperatura girando el botón giratorio START / STOP a la derecha.
¿El disco para espuma no se mueve o se ha salido de su sitio?	<ul style="list-style-type: none"> • El disco para espuma no se ha insertado correctamente. • El disco para espuma se ha desprendido durante el funcionamiento. • Los ingredientes se han añadido demasiado rápido. 	<ol style="list-style-type: none"> 1. Detén el funcionamiento. 2. Retira el líquido de la jarra de leche. 3. Asegúrate de que el disco para espuma esté bien acoplado de forma segura. Consulta los pasos 2 y 3, página 7. Una vez acoplado, gira el disco para espuma con los dedos, debe girar libremente. Si no es así, ponte en contacto con el servicio de atención al cliente de Sage®. 4. Vuelve a llenar la jarra de leche con líquido. 5. Empieza a hacer espuma. Agrega los ingredientes (si lo quieres) lentamente y en pequeñas cantidades después de que la leche ya haya comenzado a dar vueltas.
¿3 pitidos?	<ul style="list-style-type: none"> • Es posible que el espumador de leche esté sobrecalentado. 	<ol style="list-style-type: none"> 1. Desenchufa el cable de la toma de corriente. 2. Retira el líquido de la jarra de leche. Enjuaga la jarra de leche y el disco para espuma con agua fría, luego seca bien. 3. Asegúrate de que el espumador de leche no haya funcionado durante 5 minutos. Esto permite que los componentes internos se enfríen. 4. Asegúrate de que el disco para espuma esté bien acoplado de forma segura. Consulta los pasos 2 y 3, página 7. Una vez acoplado, gira el disco para espuma con los dedos, debe girar libremente. Si no es así, ponte en contacto con el servicio de atención al cliente de Sage®. 5. Reinicia el proceso de espumado.

RESOLUCIÓN DE PROBLEMAS

PROBLEMA	CAUSA POSIBLE	QUÉ HACER
¿Zumbido?	<ul style="list-style-type: none"> • Esto es normal. Es el ventilador de refrigeración que evita que el espumador de leche se sobrecaliente. 	<ul style="list-style-type: none"> • Durante este tiempo, puedes seguir utilizando el espumador de leche a menos que se haya activado la Protección contra sobrecalentamiento de funcionamiento sin agua (se oirán 3 pitidos). Sigue las instrucciones de arriba.
¿Leche quemada?	<ul style="list-style-type: none"> • La leche no está dando vueltas correctamente. • La jarra de leche no se ha limpiado correctamente y los residuos de leche del uso anterior se están quemando. 	<ul style="list-style-type: none"> • Asegúrate de que el disco para espuma esté bien acoplado de forma segura. Consulta los pasos 2 y 3, página 7. Una vez acoplado, gira el disco para espuma con los dedos, debe girar libremente. Si no es así, ponte en contacto con el servicio de atención al cliente de Sage®. • Asegúrate de que la jarra de leche se limpie a fondo después de cada uso y entre usos consecutivos.
¿Los ingredientes no se están derritiendo?	<ul style="list-style-type: none"> • Los ingredientes se han agregado antes de que la leche se haya calentado. • Los ingredientes son demasiado grandes. 	<ul style="list-style-type: none"> • Permite siempre que el espumador de leche se ponga en marcha unos segundos antes de usar la tapa de medición para agregar ingredientes gradualmente. • Asegúrate de que los ingredientes estén en trozos pequeños.
¿La leche esta muy fría/demasiado caliente?		<ul style="list-style-type: none"> • Ajusta la temperatura para adaptarla a tus preferencias personales. • Llena siempre la jarra de leche entre las marcas de nivel MIN y MAX.
¿Ruido de traqueteo?	<ul style="list-style-type: none"> • El disco para espuma no se ha insertado correctamente. • El disco para espuma se ha desprendido durante el funcionamiento. • La jarra de leche se retiró de la base de alimentación durante el funcionamiento. 	<ul style="list-style-type: none"> • Asegúrate de que el disco para espuma esté bien acoplado de forma segura. Consulta los pasos 2 y 3, página 7. Una vez acoplado, gira el disco para espuma con los dedos, debe girar libremente. Si no es así, ponte en contacto con el servicio de atención al cliente de Sage®. • Retirar la jarra de leche durante el funcionamiento puede desalojar el disco para espuma. Detén el funcionamiento. Vuelve a insertar el disco para espuma correctamente antes de volver a empezar.
¿Parada de emergencia?		<ul style="list-style-type: none"> • Para detener el funcionamiento en cualquier momento, pulsa el centro del botón giratorio START / STOP. El funcionamiento se ha detenido una vez que el contorno del botón haya dejado de parpadear.

GARANTÍA LIMITADA DE 2 AÑOS

La garantía de Sage Appliances cubre este producto para uso doméstico en territorios específicos durante 2 años a partir de la fecha de compra contra fallos causados por mano de obra y materiales defectuosos. Durante el plazo de la garantía, Sage Appliances reparará o sustituirá productos defectuosos (a criterio de Sage Appliances).

Todos los derechos de garantía en virtud de la legislación nacional vigente serán respetados y no se verán afectados por nuestra garantía. Para consultar los términos y condiciones completos de la garantía, así como instrucciones sobre cómo hacer una reclamación, visite www.sageappliances.com

NOTAS

the Milk Café™



PT MANUAL RÁPIDO

Sage®

- 2 A Sage® recomenda a segurança como máxima prioridade
- 8 Introdução ao Milk Café™ da Sage®
- 9 Utilizar o Milk Café™ da Sage®
- 11 Cuidados e limpeza do Milk Café™ da Sage®
- 12 Resolução de problemas
- 13 Garantia

A SAGE® RECOMENDA A SEGURANÇA COMO MÁXIMA PRIORIDADE

Na Sage®, temos a máxima preocupação com a segurança. Concebemos e produzimos produtos para o consumidor principalmente com a sua segurança, o nosso prezado cliente, em mente. Além disso, pedimos que tenha cuidado quando utilizar qualquer aparelho elétrico e que cumpra as precauções seguintes.

CUIDADOS IMPORTANTES

LEIA TODAS AS INSTRUÇÕES ANTES DE UTILIZAR E GUARDE-AS PARA CONSULTA FUTURA

- Está disponível uma versão transferível deste documento em sageappliances.com

- Antes de utilizar pela primeira vez, certifique-se de que a sua fonte de alimentação corresponde à indicada na etiqueta na parte inferior do aparelho. Contacte o seu fornecedor de eletricidade se tiver quaisquer dúvidas.
- Remova e elimine todos os materiais da embalagem antes da primeira utilização.
- Para eliminar o risco de asfixia para as crianças, elimine de forma segura a cobertura de proteção instalada na ficha de alimentação.
- Coloque o aparelho numa superfície plana, estável, resistente ao calor e seca, afastado da extremidade e não utilize próximo de uma fonte de calor, como uma placa térmica, forno ou bico de gás.
- Não mova o aparelho quando estiver ligado.
- Não coloque o aparelho sobre ou perto de um bico a gás ou elétrico quente ou num local onde possa tocar uma fonte de calor.
- Não utilize sobre uma pia de cozinha.
- Mantenha o aparelho afastado das paredes, cortinas e outros materiais sensíveis ao calor ou vapor.

A SAGE® RECOMENDA A SEGURANÇA COMO MÁXIMA PRIORIDADE

- Certifique-se de que há espaço livre adequado por cima e em todos os lados do aparelho para circulação de ar.
- Desenrole completamente o cabo de alimentação antes de utilizar.
- Não deixe o cabo de alimentação pendurado sobre a extremidade de uma mesa ou bancada, em contacto com superfícies quentes nem permita que o cabo se enrosque.
- O aparelho não se destina a ser operado através de um temporizador externo ou sistema de controlo remoto separado.
- Antes de utilizar, certifique-se sempre de que o aparelho foi montado corretamente. Cumpra as instruções fornecidas neste livro.
- Não toque nas superfícies quentes. Utilize pegas.
- O aparelho foi concebido especificamente para criar espuma no leite e outras alternativas ao leite e não se destina a bater, espessar ou aquecer outras substâncias alimentares, por exemplo, óleo, manteiga, natas, sopas, molhos, etc.
- O aparelho não se destina a misturar uma grande quantidade de ingredientes secos ou derreter grandes quantidades de alimentos, por exemplo, chocolate em cubos, amendoins, especiarias inteiras, ervas frescas, cubos de gelo, etc.
- A parte inferior da jarra deve manter-se sempre limpa e seca antes de a colocar na base elétrica.
- Fixe a tampa da jarra na jarra antes de operar. Não remova a tampa da jarra durante o funcionamento.
- Tenha cuidado quando verter leite com espuma da jarra porque a jarra e o leite quente podem queimar.
- Não utilize o aparelho sem líquido. Encha sempre, pelo menos, até à marca "MIN" (Mínimo) e nunca exceda a marca "MAX" (Máximo) no interior da jarra.
- A jarra apenas deve ser utilizada com a base elétrica fornecida. Não utilize outros acessórios para além dos fornecidos com o aparelho porque pode provocar incêndios, choques elétricos ou ferimentos pessoais.

- Não coloque itens metálicos ou semelhantes na jarra porque pode danificar ou afetar o funcionamento do aparelho.
 - Para desligar, prima o botão START/STOP (o rebordo do botão deve parar de piscar), em seguida, remova a ficha da tomada elétrica.
 - Certifique-se sempre de que o aparelho está desligado, e que a ficha foi retirada da tomada elétrica e permitiu o arrefecimento antes de limpar, mover ou armazenar.
 - Desligue sempre o aparelho (interruptor na posição OFF), desligue na tomada elétrica e retire a ficha da tomada elétrica quando não estiver em utilização.
 - Mantenha o aparelho e acessórios limpos. Cumpra rigorosamente as instruções de cuidados e limpeza descritas neste livro.
 - Não use produtos de limpeza abrasivos, cáusticos ou produtos de limpeza para o forno ao limpar o aparelho.
 - Este aparelho destina-se apenas a uso doméstico. Não utilize o aparelho para outra função diferente da utilização a que se destina.
- Não utilize em veículos em movimento ou barcos. Não utilize no exterior. A utilização incorreta pode causar ferimentos.
- O aparelho e o cabo devem ser mantidos fora do alcance das crianças com idade inferior a 8 anos.
 - O aparelho pode ser utilizado por crianças com mais de 8 anos de idade e pessoas com capacidades físicas ou mentais reduzidas ou com falta de experiência e conhecimento, mas apenas se tiverem recebido supervisão ou instruções relativas ao uso seguro do aparelho e compreenderem os perigos envolvidos.
 - As crianças não devem brincar com o aparelho.
 - As tarefas de limpeza do aparelho não devem ser executadas por crianças exceto caso tenham mais de 8 anos de idade e tenham supervisão.
 - Qualquer tarefa de manutenção que não a de limpeza deve ser realizada por um centro de assistência autorizado pela Sage®.
 - Inspeccione regularmente o cabo de alimentação, a ficha e o próprio aparelho

A SAGE® RECOMENDA A SEGURANÇA COMO MÁXIMA PRIORIDADE

para detetar quaisquer sinais de danos. Se verificar que o aparelho está danificado de qualquer maneira, interrompa imediatamente a utilização do mesmo e devolva todo o aparelho ao centro de assistência autorizado da Sage mais próximo para fins de inspeção, substituição ou reparação.

**AVISO**

Certifique-se sempre de que o disco para espuma está instalado na jarra de leite antes de utilizar.

**AVISO**

O disco para espuma apresenta um risco de asfixia. As crianças devem estar sempre sob supervisão e nunca devem ser deixadas sozinhas com o aparelho.

**AVISO**

Nunca submerja a base elétrica, o cabo de alimentação ou a ficha em água nem permita que a humidade entre em contacto com estas peças.

NOTA

Este produto foi testado e encontra-se em conformidade com os limites para equipamento ISM. Estes limites destinam-se a oferecer uma proteção razoável contra interferências nocivas numa instalação residencial.

Este produto gera, utiliza e pode emitir energia de radiofrequência e, se não for utilizado segundo as instruções, pode causar interferências nocivas em comunicações de rádio. Não existe a garantia de que não ocorrerão interferências numa instalação específica.

- Recomendamos a instalação de um comutador de segurança da corrente residual para fornecer segurança adicional ao utilizar todos os aparelhos elétricos. Recomendamos o uso de comutadores de segurança com uma corrente operacional nominal não superior a 30 mA. Consulte um electricista para obter aconselhamento profissional.
- Para além dos cuidados gerais e da limpeza do produto, não é necessária manutenção do sistema de radiofrequência.

- As alterações ou modificações no produto podem anular a autoridade do utilizador para utilizar o equipamento.
- Se este produto provocar interferências nocivas na receção de rádio ou televisão – que podem determinar desligando e ligando o produto – incentivamos o utilizador a corrigir as interferências com um ou mais dos seguintes métodos:
 - Reoriente ou desloque o produto.
 - Aumente a separação entre o produto e o recetor.
 - Ligue o produto numa tomada elétrica de um circuito diferente de onde se encontra ligado o recetor.
- Por razões de segurança, recomenda-se que ligue o aparelho Sage® diretamente numa tomada elétrica individual num circuito dedicado e separado de outros aparelhos. Se o circuito elétrico estiver sobrecarregado com outros aparelhos, o aparelho pode não funcionar corretamente. Não se recomenda a utilização com uma extensão elétrica ou tomadas múltiplas.

INSTRUÇÕES DO CABO DE ALIMENTAÇÃO

O aparelho Sage® inclui um cabo de alimentação curto como medida de precaução para evitar ferimentos pessoais ou danos materiais provocados por puxar, tropeçar ou enroscar-se num cabo mais longo.

Não permita que as crianças utilizem ou se aproximem deste aparelho sem a supervisão de adultos. Não se recomenda a utilização de cabos removíveis ou cabos de extensão, mas podem ser utilizados com o devido cuidado. Se utilizar um cabo de extensão, (1) a classificação elétrica do cabo ou cabo de extensão deve ser igual ou superior à classificação elétrica do aparelho, (2) o cabo deve ser colocado de modo que não fique pendurado sobre a bancada ou mesa, onde poderia ser puxado por crianças ou provocar uma queda e (3) o cabo de extensão deve incluir uma ficha de 3 pernos com ligação à terra.

A SAGE® RECOMENDA A SEGURANÇA COMO MÁXIMA PRIORIDADE

O símbolo apresentado indica que este aparelho não deve ser eliminado juntamente com os resíduos domésticos normais. Deve ser encaminhado para um centro de recolha de resíduos da autoridade local designado para este fim ou um revendedor que forneça este serviço. Contacte a Câmara Municipal local para obter mais informações.



Não coloque o cabo de alimentação, a ficha ou a base do motor dentro de água ou qualquer outro líquido, ou permita o contacto destas peças com humidade, para proteger contra choques elétricos.

GUARDE ESTAS INSTRUÇÕES

INTRODUÇÃO AO MILK CAFÉ™ DA SAGE®

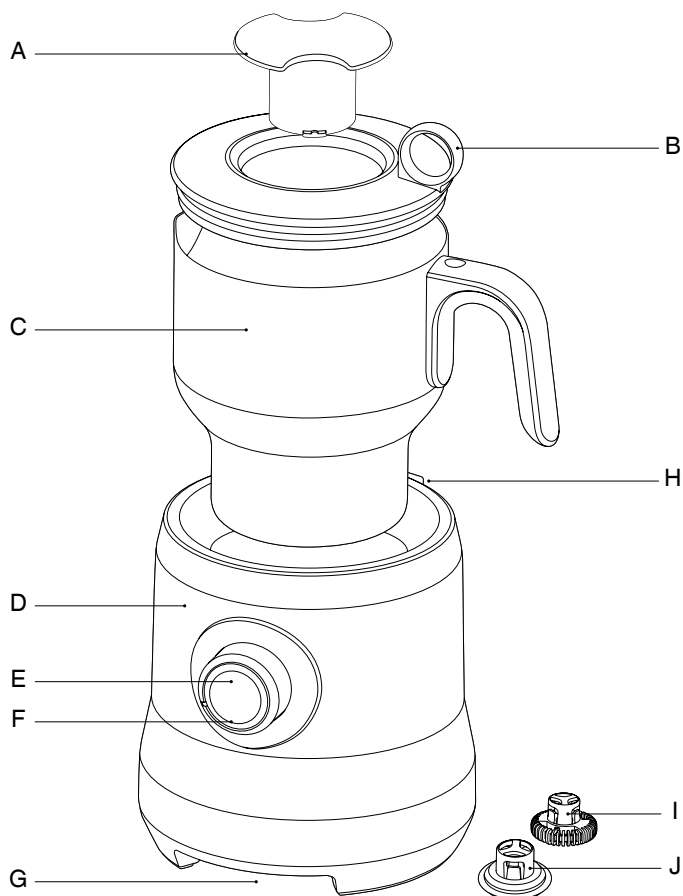

- | | |
|---|-------------------------------------|
| A. Tampa de medida | F. Indicador LED |
| B. Tampa da jarra | G. Suporte do cabo |
| C. Jarra de leite para máquina de lavar louça | H. Armazenamento do disco integrado |
| D. Base elétrica | I. Disco para espuma "Cappuccino" |
| E. Botão START / STOP (Iniciar/Parar) | J. Disco para espuma "Latte" |

CE Informação de classificação
220-240 V ~50/60 Hz 500 W

UTILIZAR O MILK CAFÉ™ DA SAGE®

ESPUMAR LEITE QUENTE

1. Coloque o aparelho numa superfície plana e nivelada e ligue o cabo de alimentação a uma tomada elétrica de 220-240 V. O rebordo do botão START / STOP (Iniciar/Parar) ilumina-se.

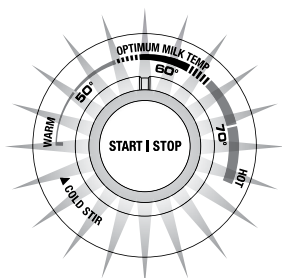

2. Selecione o disco para espuma "Capp" (Cappuccino) ou "Latté" (Galão).
Selecione o disco "Capp" (Cappuccino) para obter uma espuma espessa e cremosa ou o disco "Latté" (Galão) para obter um leite suave e acetinado.



CAPPUCINO

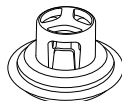

LATTE

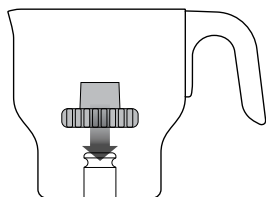

EXTREMIDADE MAIS LARGA DO DISCO PARA BAIXO

3. Introduza o disco para espuma no eixo da base da jarra de leite. **Certifique-se de que o disco está inserido de forma correta, com a parte mais larga do disco na base da jarra.** Deve ouvir um clique quando fixa corretamente o disco no eixo.

NOTA

Se o disco não estiver inserido corretamente, pode deslocar-se durante o funcionamento, ouve um rangido ou o leite não rodopia.

⚠ AVISO

O disco para espuma apresenta um risco de asfixia. As crianças devem estar sempre sob supervisão e nunca devem ser deixadas sozinhas com o aparelho.

4. Verta a quantidade necessária de leite fresco frio (ou aberto no momento) na jarra de leite e tape com a tampa da jarra.

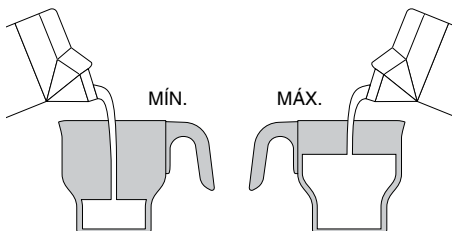

NOTA

Nunca coloque em funcionamento o aparelho sem o nível mínimo de leite na jarra de leite. A máquina desliga-se automaticamente se a jarra de leite estiver vazia. Caso ocorra, deve aguardar que a máquina arrefeça antes de reutilizá-la, consulte a página 11.

5. Certifique-se de que a tampa da jarra está fixa na devida posição. Coloque a jarra de leite na base elétrica.
6. Rode o botão START / STOP (Iniciar/Parar) para a temperatura pretendida.

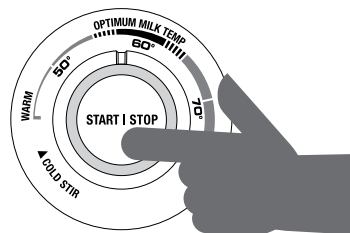

BASTA PREMIR FIRMEMENTE UMA VEZ

7. Basta premir firmemente uma vez o botão START / STOP (Iniciar/Parar). **A criação de espuma começa quando a máquina emite um sinal sonoro e o rebordo do botão pisca lentamente.**

NOTA

Não retire a jarra de leite da base elétrica durante o funcionamento. Se o fizer, pode deslocar o disco para espuma e provocar um ruído de rangido. Prima sempre o centro do botão START / STOP antes de remover a jarra. A máquina para de funcionar quando o rebordo do botão para de piscar.



AVISO

As superfícies do aparelho estarão quentes durante e após o funcionamento.

8. Limpe a jarra de leite e o disco para espuma imediatamente após a utilização. Consulte a secção "Cuidados e limpeza".

NOTA

Quando utilizar o aparelho para espumar vários lotes, recomendamos que deixe arrefecer a jarra de leite durante aproximadamente 5 minutos, ou encha a jarra com água para arrefecer mais rapidamente, para impedir a ativação da Proteção de fervera seca.

UTILIZAR A DEFINIÇÃO "COLD STIR" (MEXER A FRIO)

A definição "Cold Stir" (Mexer a frio) permite-lhe mexer leite quente ou frio sem calor adicional.

Utilize-a para espumar leite em bebidas frias, como um cappucino gelado; para misturar xaropes e aromatizantes num chocolate gelado ou mocha; ou para mexer pós solúveis de bebidas instantâneas no leite ou água.

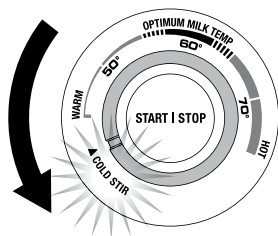

NOTA

O aparelho foi concebido especificamente para criar espuma no leite e outras alternativas ao leite e não se destina a bater, espessar ou aquecer outras substâncias alimentares, por exemplo, óleo, manteiga, natas, sopas, molhos, etc.

O aparelho não se destina a misturar uma grande quantidade de ingredientes secos ou derreter grandes quantidades de alimentos, por exemplo, chocolate em cubos, amendoins, especiarias inteiras, ervas frescas ou cubos de gelo.

ADICIONAR INGREDIENTES

Permita sempre que o aparelho funcione durante alguns segundos antes de utilizar a tampa de medida para adicionar gradualmente os ingredientes.

Adicione sempre os ingredientes lentamente e em pequenas quantidades.

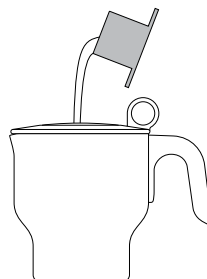

NOTA

Os resultados da espuma dependem dos ingredientes utilizados. Por exemplo, se adicionar ingredientes densos, como xaropes espessos, pós pesados e flocos grandes, pode reduzir enormemente a quantidade de espuma.

CUIDADOS E LIMPEZA DO MILK CAFÉ™ DA SAGE®

FUNCIONALIDADE DE SEGURANÇA

Proteção de fervura seca, sobreaquecimento

O aparelho para automaticamente o funcionamento se a jarra de leite sobreaquecer. Isto pode ser ocorrer se a jarra de leite estiver vazia, se nível de líquido estiver abaixo da marca MIN (Mínimo) ou após uma utilização contínua. Caso ocorra, o aparelho emite 3 alertas sonoros. Desligue o cabo de alimentação da tomada elétrica, aguarde aproximadamente 5 minutos para que o aparelho arrefeça ou encha a jarra de leite com água para arrefecer mais rapidamente.

Proteção de fusível térmico e corrente

Esta função protege o aparelho no caso de uma falha grave. Caso ocorra, o aparelho desliga-se automaticamente e não liga novamente. Pare imediatamente de utilizá-lo, remova a ficha da tomada elétrica e visite www.sageapplicances.com ou contacte o Serviço de suporte ao consumidor da Sage.

A jarra de leite e o disco para espuma devem ser limpos imediatamente após cada utilização para impedir a acumulação de resíduos de leite.

1. Remova a ficha do cabo de alimentação da tomada elétrica antes de limpar.
2. A jarra de leite e o disco para espuma estarão quentes imediatamente após a utilização, retire com cuidado a jarra de leite da base elétrica e encha-a com água corrente. Após o arrefecimento da jarra de leite e do disco para espuma, retire o disco para espuma e enxague os resíduos de leite com água morna.
3. Lave a jarra de leite, a tampa da jarra, a tampa de medida e o disco para espuma em água morna com sabão, enxague e seque devidamente.
Pode remover a junta de vedação da tampa e lavá-la separadamente.
4. Limpe o exterior da base elétrica com um pano suave e húmido. Seque devidamente.

NOTA

Não utilize agentes de limpeza alcalinos ou abrasivos, palha de aço ou esfregões em qualquer parte da máquina porque podem danificar a superfície.

NOTA

Nunca submerja a base elétrica em água ou qualquer outro líquido. Deve limpar e secar sempre o exterior da jarra de leite antes de a colocar na base elétrica para utilizar.

NOTA

Pode lavar a jarra de leite, a tampa da jarra e os discos para espuma na máquina de lavar louça (apenas na prateleira superior). No entanto, para prolongar a vida útil dos discos para espuma, recomendamos que lave estas peças manualmente.

RESOLUÇÃO DE PROBLEMAS

PROBLEMA	CAUSA POSSÍVEL	O QUE FAZER
O leite não faz espuma?	<ul style="list-style-type: none"> • O leite está morno ou demasiado quente para criar espuma. 	<ul style="list-style-type: none"> • Utilize leite fresco frio (ou recentemente aberto). • Não tente espumar novamente leite já aquecido. • Experimente reduzir a quantidade de leite da jarra de leite. • Experimente utilizar outro tipo de leite. Alguns tipos e marcas de leite produzem mais espuma do que outros. Por exemplo, descobrimos que alguns tipos de leite de soja produzem espuma e outros não. Experimente com diferentes opções de leite e discos para espuma para obter o resultado pretendido. • Se adicionar ingredientes densos, como xaropes espessos, pós pesados e flocos grandes, pode reduzir enormemente a quantidade de espuma. Isto é normal.
O leite não aquece?		<ul style="list-style-type: none"> • Certifique-se de que a jarra de leite está corretamente colocada na base elétrica. • Certifique-se de que o aparelho foi ativado corretamente. A criação de espuma começa quando a máquina emite um sinal sonoro e o rebordo do botão pisca lentamente. Caso isto não ocorra, prima novamente o botão START / STOP (Iniciar/Parar) uma vez. • Aumente a temperatura rodando o botão START / STOP (Iniciar/Parar) para a direita.
O disco para espuma não se move ou foi deslocado?	<ul style="list-style-type: none"> • O disco para espuma não está inserido corretamente. • O disco para espuma deslocou-se durante o funcionamento. • Os ingredientes foram adicionados demasiado rapidamente. 	<ol style="list-style-type: none"> 1. Pare o funcionamento. 2. Retire o líquido da jarra de leite. 3. Certifique-se de que o disco para espuma está colocado fixamente na posição correta. Consulte os passos 2 e 3, na página 9. Após instalar, rode o disco para espuma com os dedos, deve rodar livremente. Caso contrário, contacte o serviço de suporte ao cliente da Sage®. 4. Encha novamente a jarra de leite com líquido. 5. Comece a criar espuma. Adicione os ingredientes (se desejar) lentamente e em pequenas quantidades depois de o leite começar a rodar.
3 sinais sonoros?	<ul style="list-style-type: none"> • O aparelho pode ter sobreaquecido. 	<ol style="list-style-type: none"> 1. Remova a ficha do cabo de alimentação da tomada elétrica. 2. Retire o líquido da jarra de leite. Enxague a jarra de leite e o disco para espuma com água fria e seque devidamente. 3. Certifique-se de que o aparelho arrefece durante 5 minutos. Esta pausa permite o arrefecimento dos componentes internos. 4. Certifique-se de que o disco para espuma está colocado fixamente na posição correta. Consulte os passos 2 e 3, na página 9. Após instalar, rode o disco para espuma com os dedos, deve rodar livremente. Caso contrário, contacte o serviço de suporte ao cliente da Sage®. 5. Reinicie a criação de espuma.

RESOLUÇÃO DE PROBLEMAS

PROBLEMA	CAUSA POSSÍVEL	O QUE FAZER
Um zumbido?	<ul style="list-style-type: none"> Isto é normal. É a ventoinha de arrefecimento para evitar o sobreaquecimento do aparelho. 	<ul style="list-style-type: none"> Durante este tempo, pode continuar a utilizar o aparelho a menos que a Proteção de fervura seca, sobreaquecimento tenha sido ativada (ouvem-se 3 sinais sonoros). Siga as instruções acima.
Leite queimado?	<ul style="list-style-type: none"> O leite não roda corretamente. A jarra de leite não foi devidamente limpa e os resíduos de leite de utilizações anteriores queimam-se. 	<ul style="list-style-type: none"> Certifique-se de que o disco para espuma está colocado fixamente na posição correta. Consulte os passos 2 e 3, na página 9. Após instalar, rode o disco para espuma com os dedos, deve rodar livremente. Caso contrário, contacte o serviço de suporte ao cliente da Sage®. Certifique-se de que a jarra de leite é devidamente limpa após cada utilização e entre utilizações contínuas.
Os ingredientes não derretem?	<ul style="list-style-type: none"> Os ingredientes foram adicionados antes de o leite aquecer. Os ingredientes são demasiado grandes. 	<ul style="list-style-type: none"> Permita sempre que o aparelho funcione durante alguns segundos antes de utilizar a tampa de medida para adicionar gradualmente os ingredientes. Certifique-se de que adiciona os ingredientes em pequenos pedaços.
O leite está demasiado frio/quente?		<ul style="list-style-type: none"> Ajuste a temperatura de acordo com a sua preferência. Encha sempre a jarra de leite entre as marcas de nível MIN (Mínimo) e MAX (Máximo).
Rangidos?	<ul style="list-style-type: none"> O disco para espuma não está inserido corretamente. O disco para espuma deslocou-se durante o funcionamento. A jarra de leite foi removida a base elétrica durante o funcionamento. 	<ul style="list-style-type: none"> Certifique-se de que o disco para espuma está colocado fixamente na posição correta. Consulte os passos 2 e 3, na página 9. Após instalar, rode o disco para espuma com os dedos, deve rodar livremente. Caso contrário, contacte o serviço de suporte ao cliente da Sage®. Se remover a jarra de leite durante o funcionamento, pode deslocar o disco para espuma. Pare o funcionamento. Reintroduza o disco para espuma corretamente antes de recomeçar.
Paragem de emergência?		<ul style="list-style-type: none"> Para parar o funcionamento em qualquer momento, prima o centro do botão START / STOP (Iniciar/Parar). A máquina para de funcionar quando o rebordo do botão para de piscar.

GARANTIA

GARANTIA LIMITADA DE 2 ANOS

A Sage Appliances fornece uma garantia para este produto para uso doméstico nos territórios especificados de 2 anos a partir da data de compra contra avarias provocadas por defeitos na mão-de-obra e nos materiais. Durante este período da garantia, a Sage Appliances irá reparar, substituir ou reembolsar qualquer produto defeituoso (sob o critério exclusivo da Sage Appliances).

Todos os direitos legais da garantia ao abrigo da legislação nacional aplicável serão respeitados e não serão afetados pela nossa garantia. Visite www.sageappliances.com para consultar os termos e condições completos da garantia, bem como as instruções sobre como efetuar uma reclamação.

CHE

Switzerland

+41 (0)800 009 933

DEU

AUT

Sage Appliances GmbH
Campus Fichtenhain 48, 47807 Krefeld, Deutschland

Deutschland: +49 (0)8005053104

Österreich: +43 (0)800 80 2551

BEL

Belgium

+32 (0)800 54 155

LUX

Luxembourg

+352 (0)800 880 72

ESP

Spain

+34 (0)900 838 534

POR

Portugal

+351 (0)800 180 243

Sage®

www.sageappliances.com

Registered in Germany No. HRB 81309 (AG Düsseldorf).

Registered in England & Wales No. 8223512.

- Due to continued product improvement, the products illustrated or photographed in this document may vary slightly from the actual product.
- Aufgrund kontinuierlicher Produktverbesserungen kann das auf dieser Verpackung dargestellte Produkt leicht vom tatsächlichen Produkt abweichen.
 - En raison de son amélioration continue, le produit représenté sur cet emballage peut différer légèrement du produit réel.
 - Vanwege de voortdurende verbetering van de producten kunnen de producten die in dit document worden geïllustreerd of gefotografeerd enigszins afwijken van het daadwerkelijke product.
- A causa del continuo miglioramento dei prodotti, il prodotto illustrato su questa confezione può variare leggermente rispetto al prodotto reale.
- Perfeccionamos nuestros productos continuamente, por lo que el artículo podría diferir ligeramente de la ilustración o imagen en este documento.
- Devido à melhoria continua dos produtos, os produtos ilustrados ou fotografados neste documento podem variar ligeiramente do produto real.

Copyright BRG Appliances 2019.

BMF600/SMF600 UG5 - A19